

64 VÄRME- OCH VENTILATIONSANLÄGGNING

64 11 061	Byte av kabel för värmeventil .....	Sida 64-11/1
071	Byte av kabel för golvventilation .....	11/3
081	Byte av kabel för defroster .....	11/5
200	Demontering och montering av värmeanläggning .....	11/7
210	Demontering och montering av värmeblästmotor .....	11/16
270	Demontering och montering av vattenventil för värme- anläggning .....	11/18
64 21 071	Byte av vänster varmvattensslang för värmeanläggning .....	21/1
081	Byte av höger varmvattensslang för värmeanläggning .....	21/1
101	Byte av varmvattensslang mellan vattenventil och värme- element .....	21/2
	Felsökning i elsystemet .....	21/3

64 11 061 BYTE AV BOWDEN-KABEL FÖR  
VÄRMEVENTIL

Demontering och montering av värmeanläggningen enligt 64 11 200.

Tag bort nitarna.

Monteringsanvisning: Nita ihop värmeanläggningen med rörnitar eller skruva ihop den med bult M 4 x 10 och muttrar M 4.

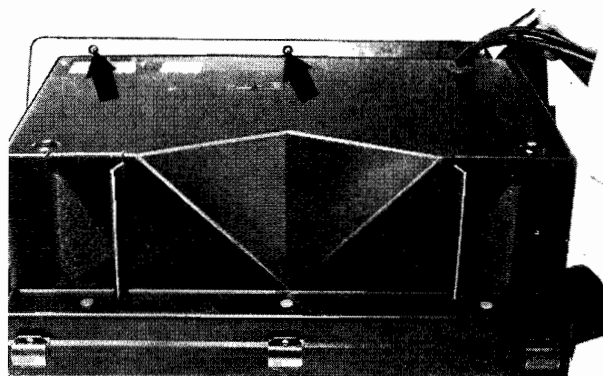

+

Tag bort klammerna.

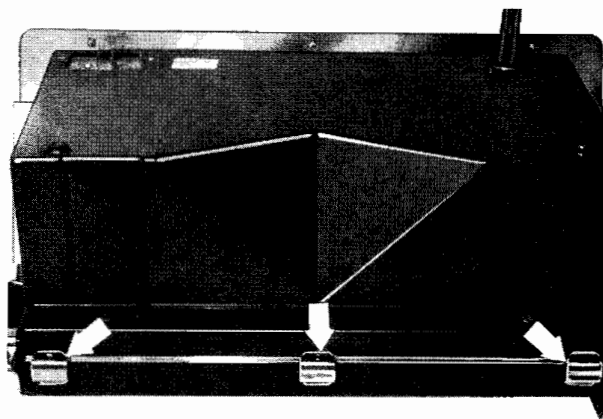

+

Lossa slangklämman 1.

Lossa klämskruven 2. Tag bort bulten 3 och fästskruvarna 4.

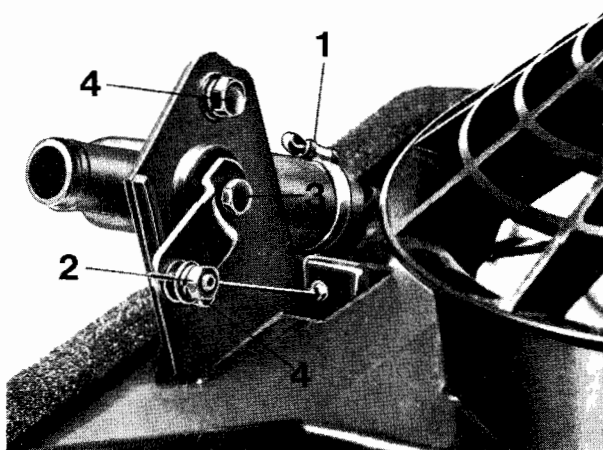

+

Tag bort gummibussningarna 5 och 6.

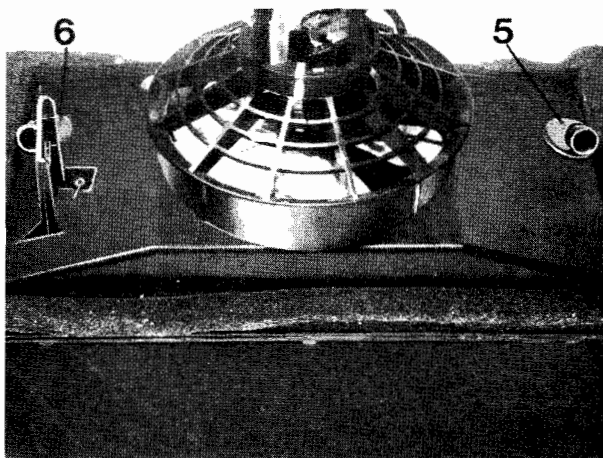

+

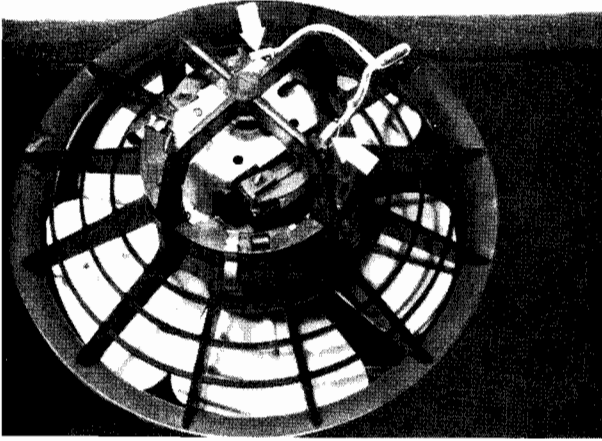

Drag bort ledningarna.

+

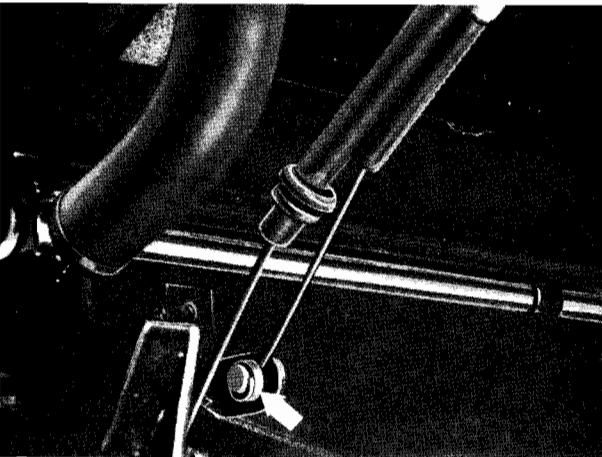

Lossa Bowden-kabeln för värmeventilen.

Monteringsanvisning: Ställ in Bowden-kabeln enligt anvisningarna på sid. 64-11/12.

+

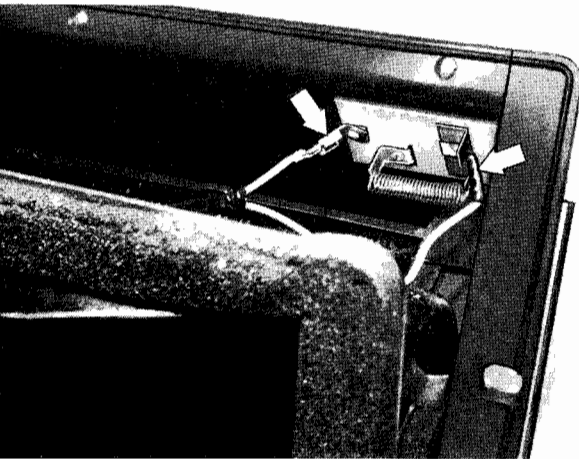

Drag av ledningarna.

+

Lossa skruven 1 och tag bort klammern 2.

Tag bort låsringen 3 och haka loss Bowden-kabeln.

Monteringsanvisning: Ställ in Bowden-kabeln enligt anvisningarna på sid. 64-11/12.

+

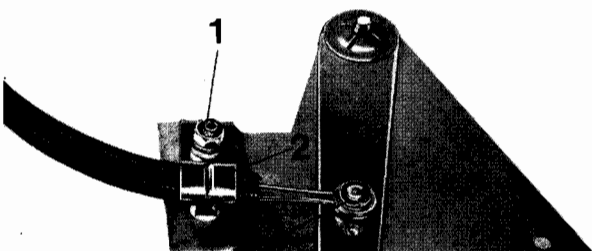

64 11 071 BYTE AV BOWDEN-KABEL FÖR  
GOLVVENTILATION

Demontering och montering av värmeanläggningen enligt 64 11 200.

Tag bort nitarna.

Monteringsanvisning: Nita ihop värmeanläggningen med rörnitar eller skruva ihop den med bultar M 4 x 10 och muttrar M 4.

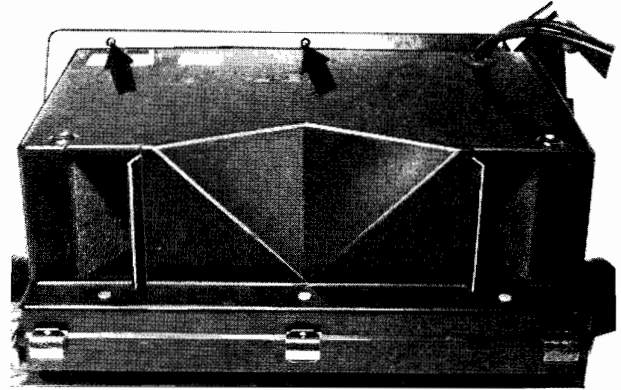

+

Tag bort klammerna.

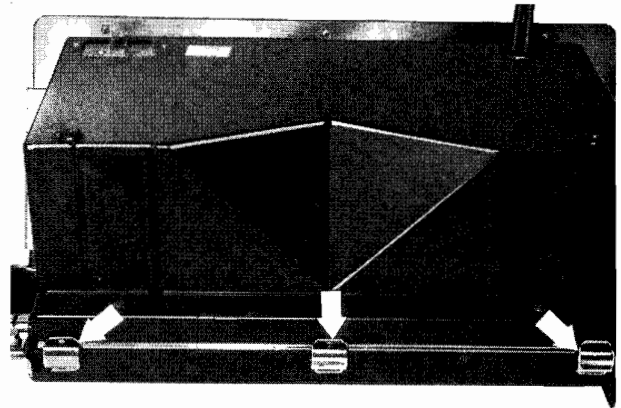

+

Lossa slangklämman 1.

Lossa klämskruven 2. Tag bort skruven 3 och fästskruvarna 4.

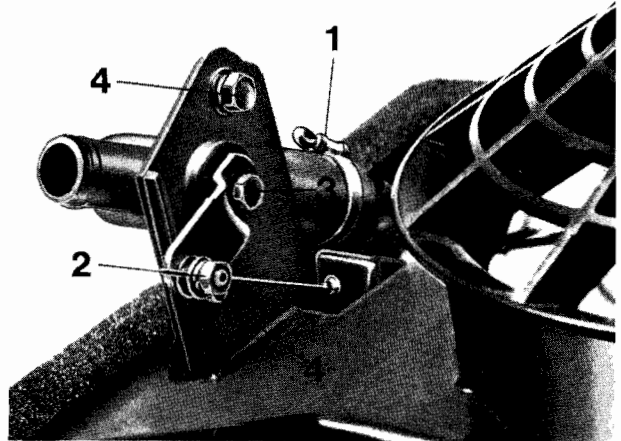

+

Tag bort gummibussningarna 5 och 6.

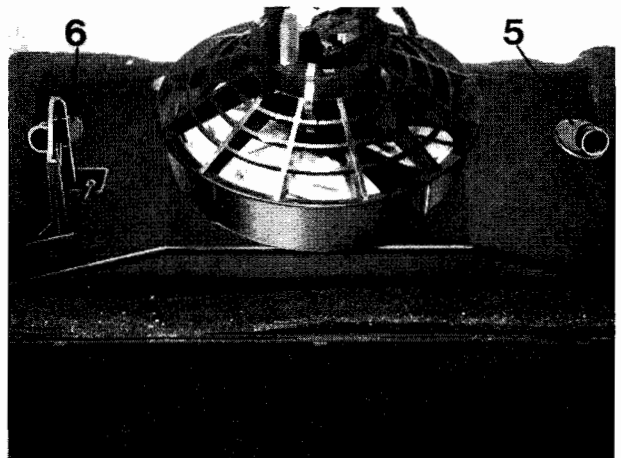

+

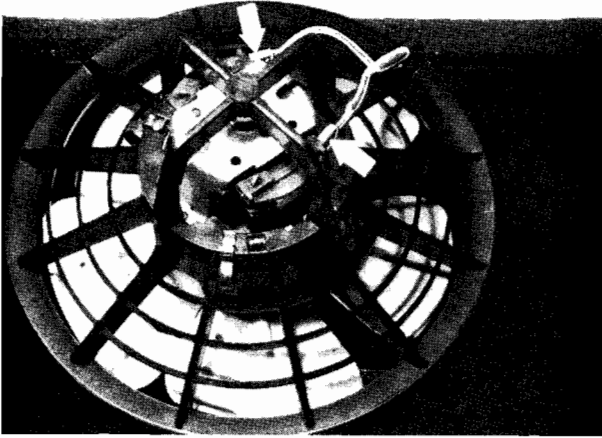

Drag bort ledningarna.

+

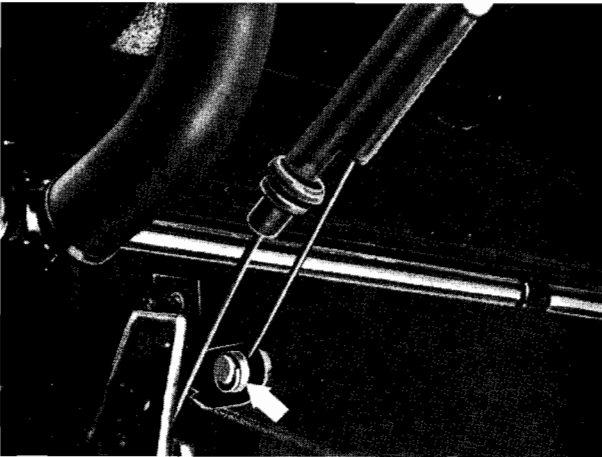

Lossa Bowden-kabeln för värmeventilen.

Monteringsanvisning: Ställ in Bowden-kabeln enligt anvisningarna på sid. 64-11/12.

+

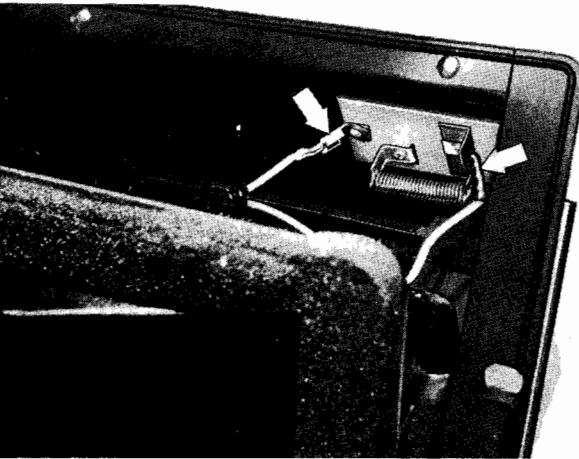

Drag bort ledningarna inne i huset.

+

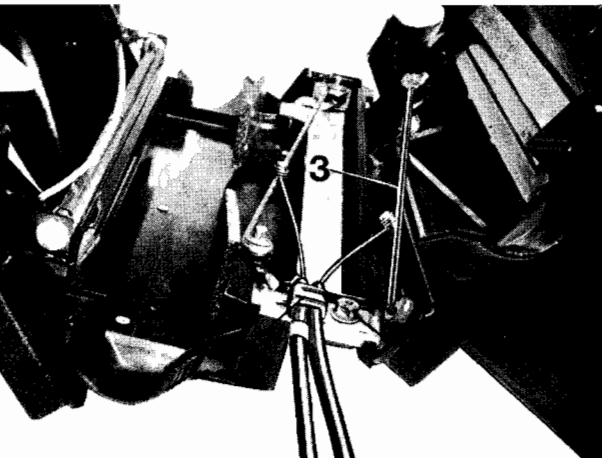

Lossa skruven 1 för klammern 2 och tag bort Bowdenkabeln 3.

+

Lossa skruven 1 för klammern på kulissen.

Lossa Bowden-kabeln.

Monteringsanvisning: Ställ in Bowden-kabeln enligt anvisningarna på sid. 64-11/12.

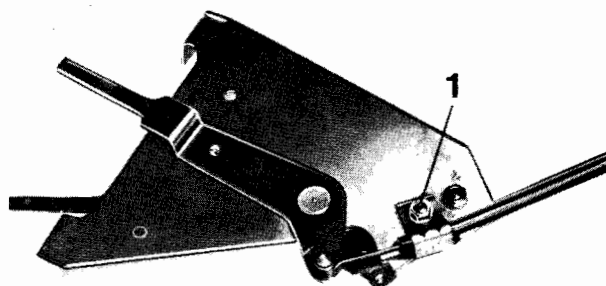

#### 64 11 081 BYTE AV BOWDEN-KABEL FÖR DEFROSTERLUFT

Demontering och montering av värmeanläggningen enligt 64 11 200.

Lossa nitarna.

Monteringsanvisning: Nita ihop värmeanläggningen med rörnit eller skruva ihop den med bultar M 4 x 10 och muttrar M 4.

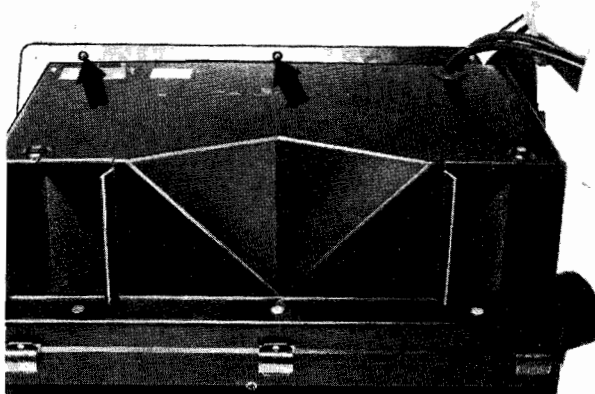

Tag bort klammerna.

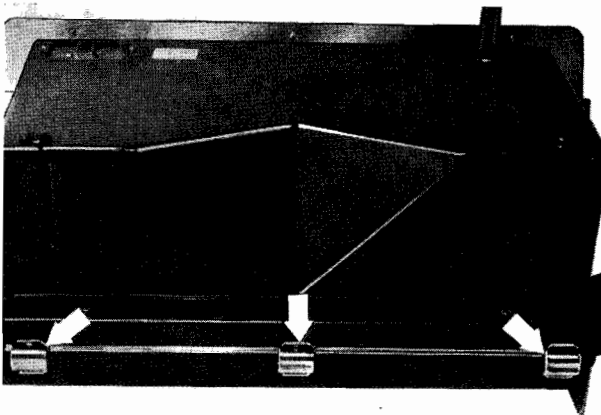

Lossa slangklämman 1.

Lossa klämskruven 2. Tag bort skruven 3 och fästskruvarna 4.

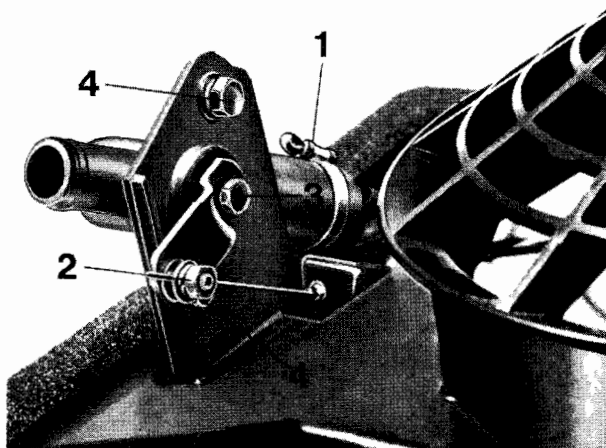

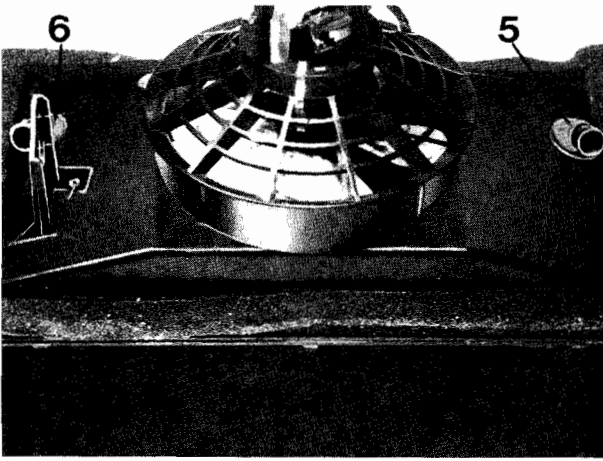

Tag bort gummibussningarna 5 och 6.

+

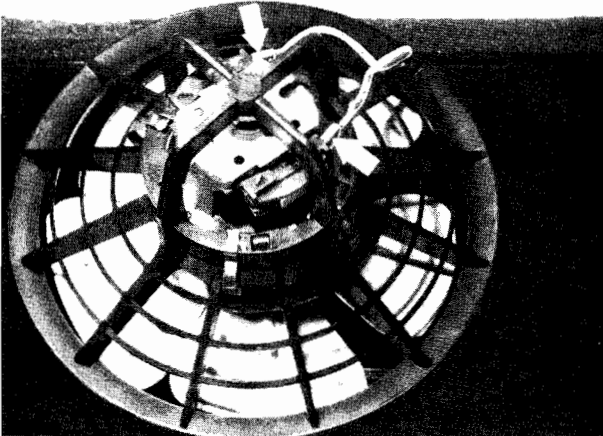

Drag av ledningarna.

+

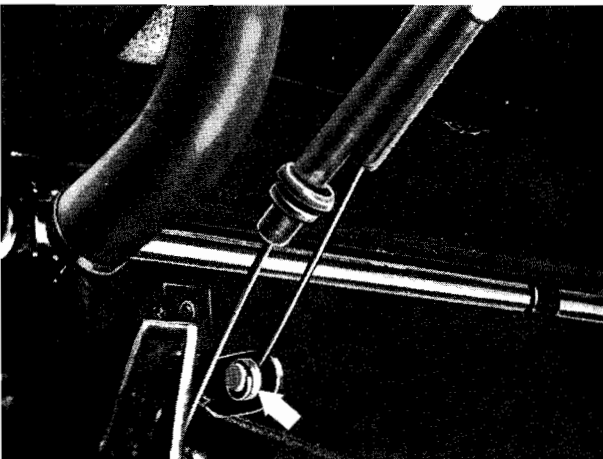

Lossa Bowden-kabeln för värmeventilen.

Monteringsanvisning: Ställ in Bowden-kabeln enligt anvisningarna på sid. 64-11/12.

+

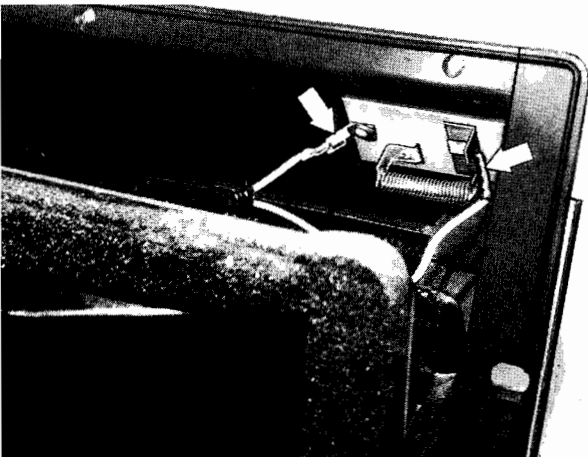

Drag av ledningarna.

+

Tag bort klammern 1 och haka loss Bowden-kabeln 2.

Monteringsanvisning: Ställ in Bowden-kabeln enligt anvisningarna på sid. 64-11/12.

+

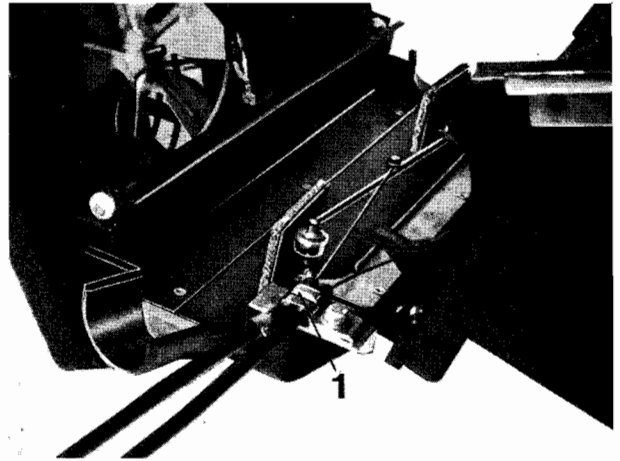

Tag bort skruven 1 för klammern på kulissen.  
Haka loss Bowden-kabeln.

Monteringsanvisning: Ställ in Bowden-kabeln enligt anvisningarna på sid. 64-11/12.

+

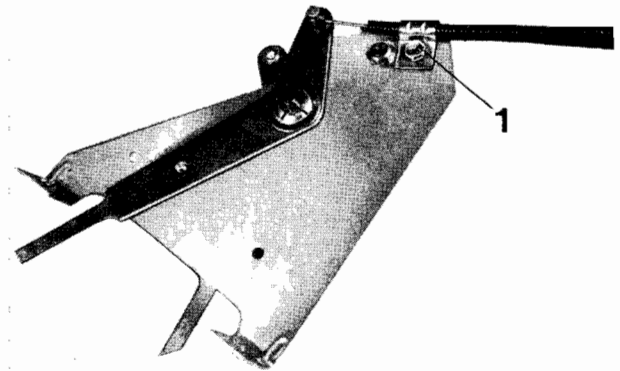

#### 64 11 200 DEMONTERING OCH MONTERING AV VÄRMEANLÄGGNING

Lossa minusledningen från batteriet.

För värmereglaget åt höger till läge "Warm" och tappa ur kylvätskan.

Monteringsanvisning: Fyll på kylvätska och lufta kylsystemet.

+

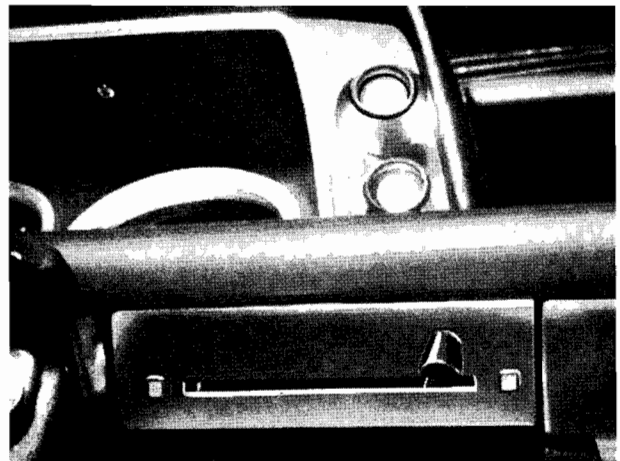

Lossa slangklämman och tag bort retur-slangen.

+

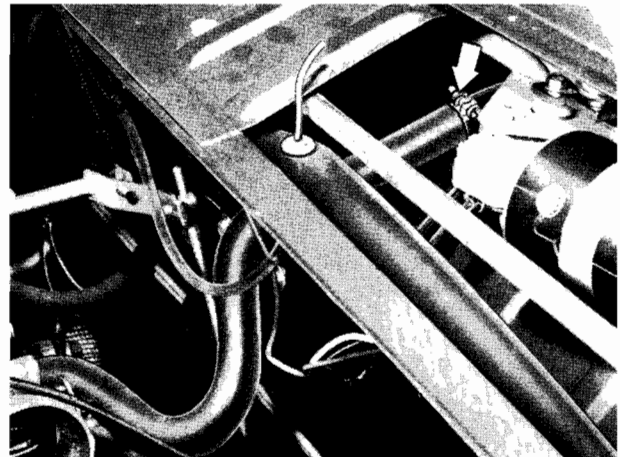



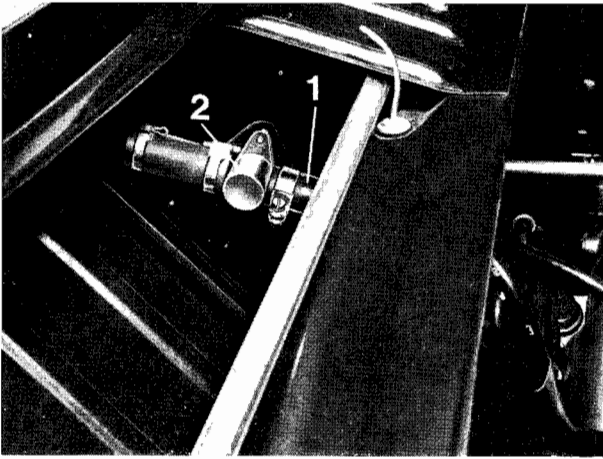

Lossa inloppsslangen 1 från värmeventilen 2.

OBS: Kontrollera att ventilen har fri genomgång. Byt i annat fall ut den.

+

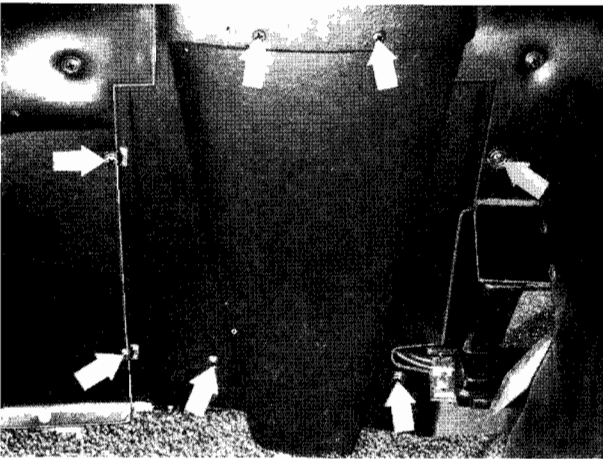

Demontering och montering av förvaringsfack enligt 51 16 200.

Demontera rattrörskåpan.

+

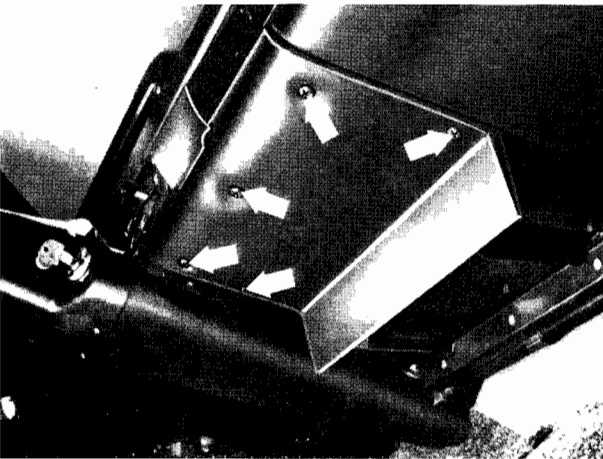

Demontera kåpan nedtill på mitten.

+

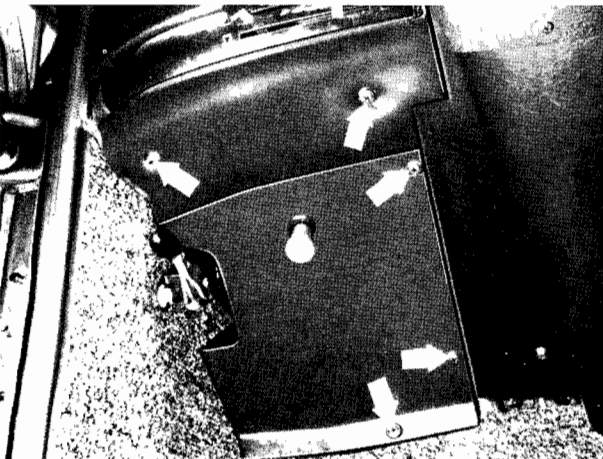

Demontera den yttre kåpan på vänster sida.

+

Tag loss skruvarna och demontera den övre delen av kåpan.

+

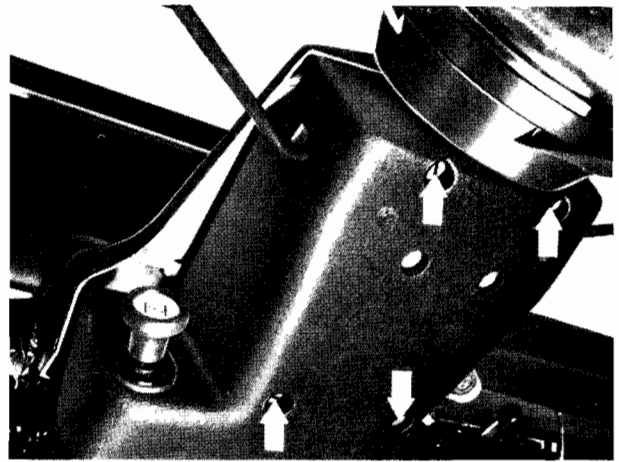

Drag av knapparna 1 och 2.

Lossa de inre, lätttrade muttrarna och de yttre skruvarna med krysspår.

Tag bort den yttre täckplattan.

Monteringsanvisning: Observera knapparnas inbyggnadslägen.

+

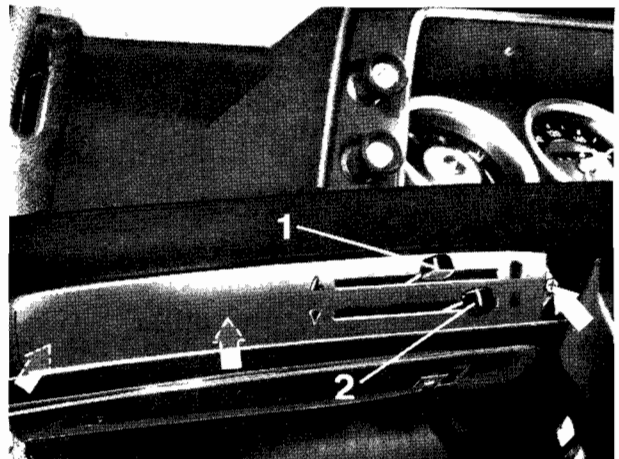

Tag bort skruvarna.

+

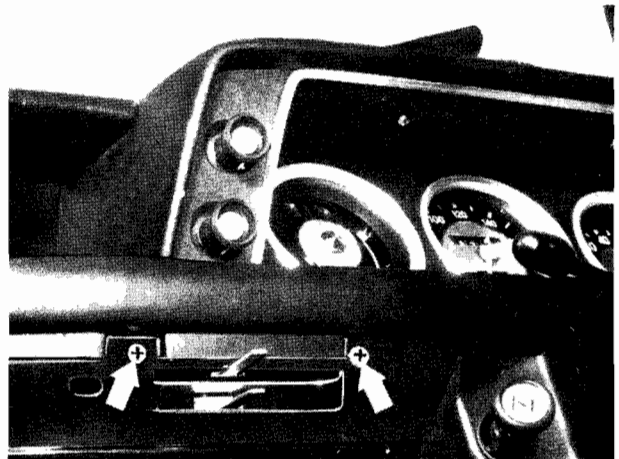

Drag bort askkoppen, drag av knappen 1 och lossa skruvarna 2 och 3.

+

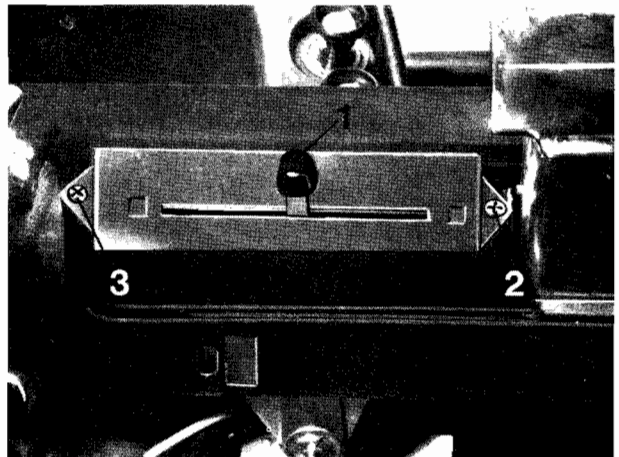

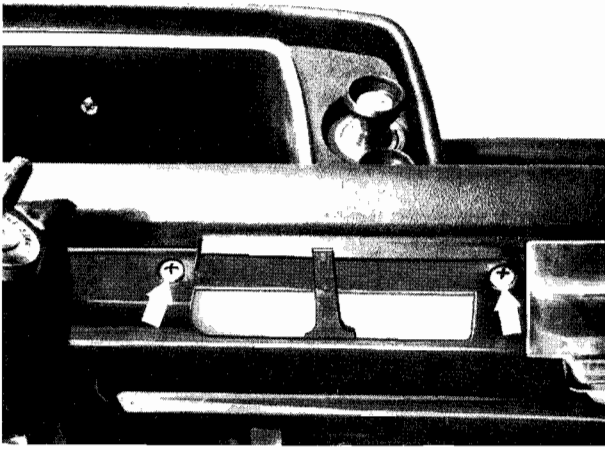

Tag bort skruvarna.

+

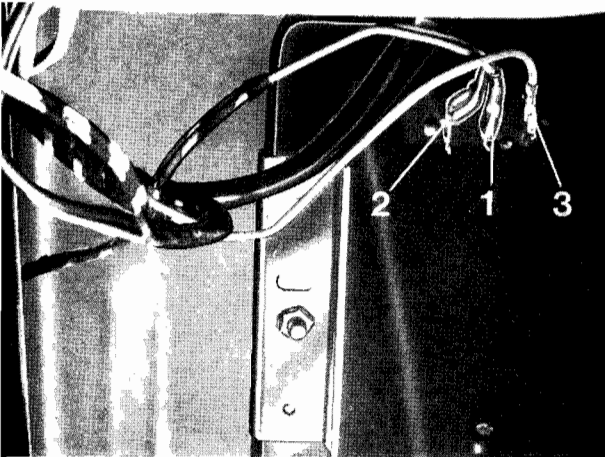

Drag av ledningarna.

1 grön-röd            Steg 1

2 grön-vit            Steg 2

3 brun                Jord

+

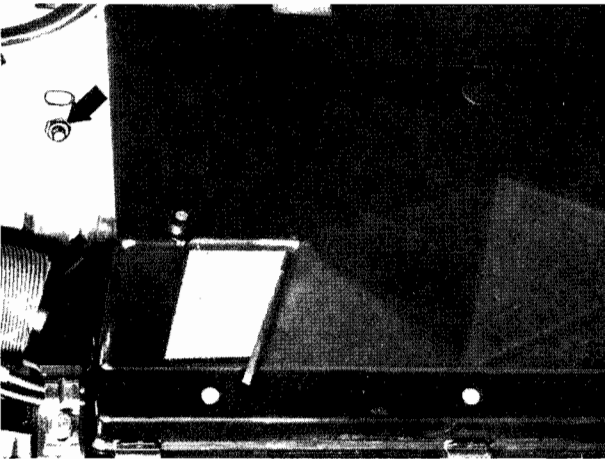

Drag av den vänstra varmluftsslängen 1 och vrid lätt hållarbygeln för rattrörskåpan.

+

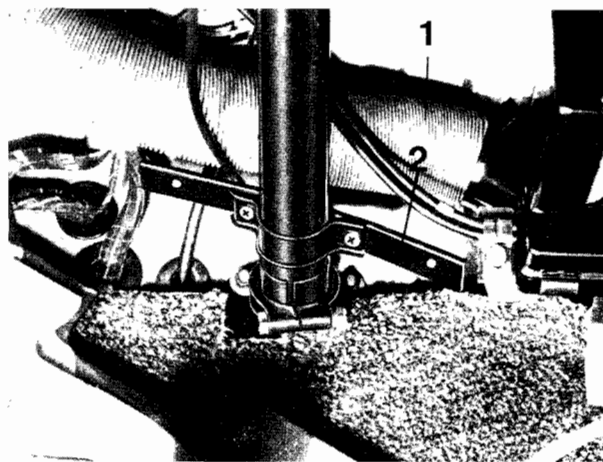

Tag bort beklädnaden under handskfacket.

+

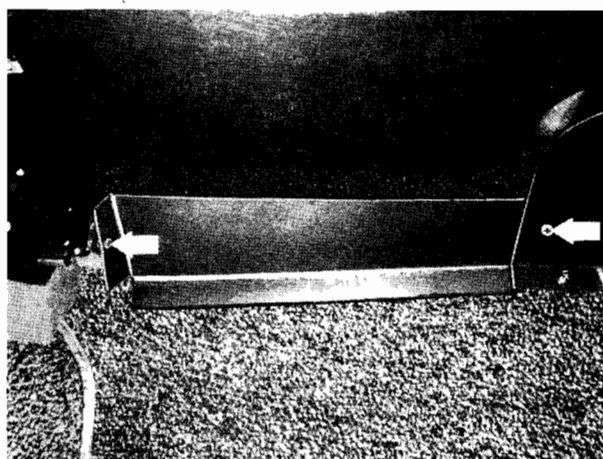

Drag av den högra varmluftsslängen och lyft försiktigt bort värmeanläggningen.

+

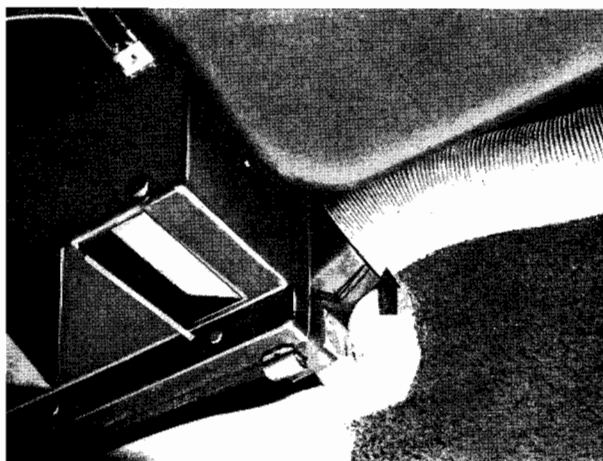

#### DEMONTERING OCH MONTERING AV VÄRMEANLÄGGNING PÅ TOURING OCH MODELL 71

Lossa minusledningen från batteriet.

För värmereglaget åt höger till läge "Warm" och tappa ur kylvätskan.

Monteringsanvisning: Fyll på kylvätska och lufta kylsystemet.

Lossa slangklämman och drag av returslangen.

+

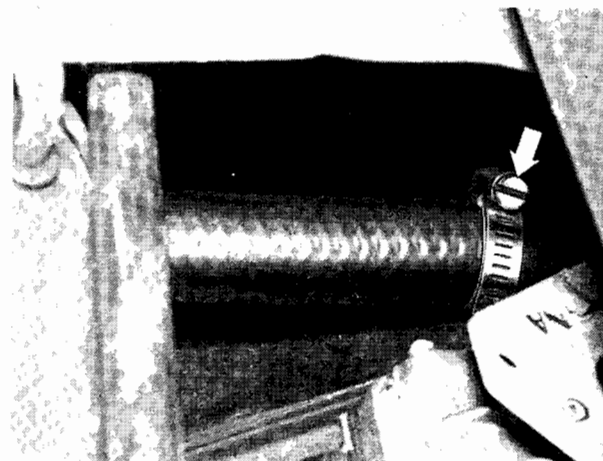

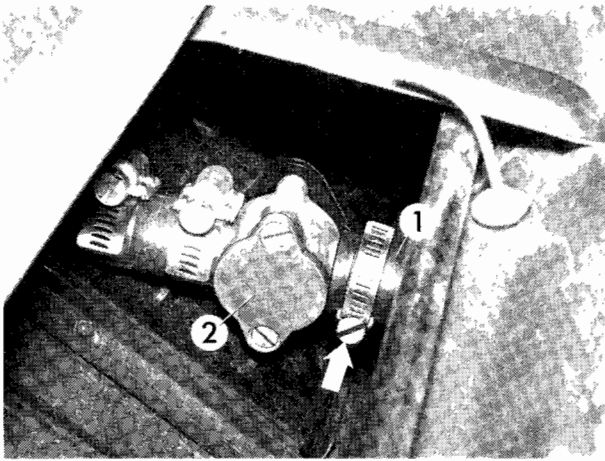

Lossa inloppsslangen 1 från vattenventilen 2.

OBS: Kontrollera att det inte finns några igensättningar i vattenventilen. Byt ventilen, om igensättningar hindrar genomströmningen.

+

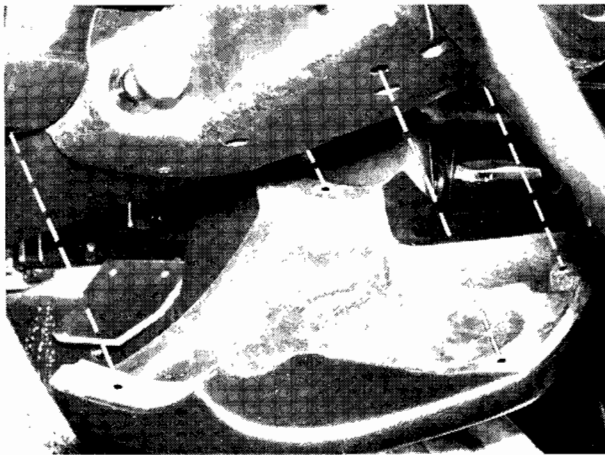

Tag bort undre delen av rattrörskåpan.

+

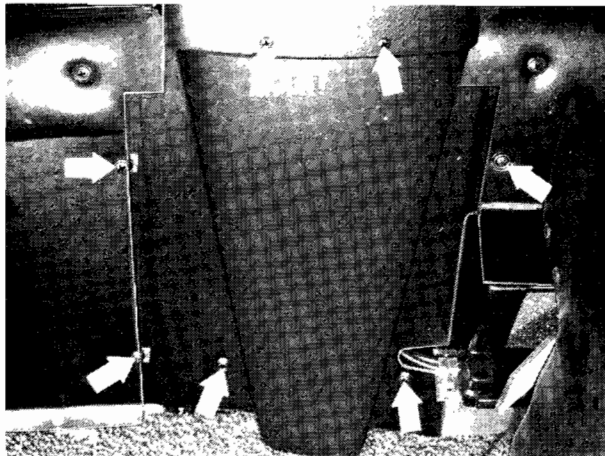

Tag bort undre delen av beklädnaden från instrumentpanelens mittparti.

+

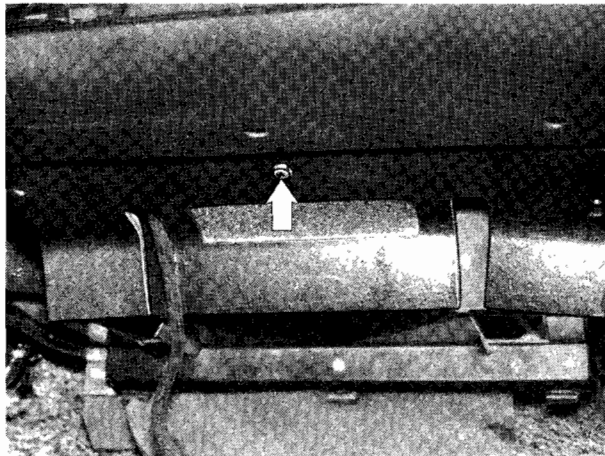

Demontera förvaringsfacket enligt 51 16 200.

Demontera nedre delen av beklädnaden i mitten (vid förvaringsfacket).

+

Drag av knapparna från manöverspakarna.  
Tag bort täckplattan på vänstra sidan.  
Lossa skruvarna 1 och 2.  
Drag ut manöverspakarna nedåt.

+

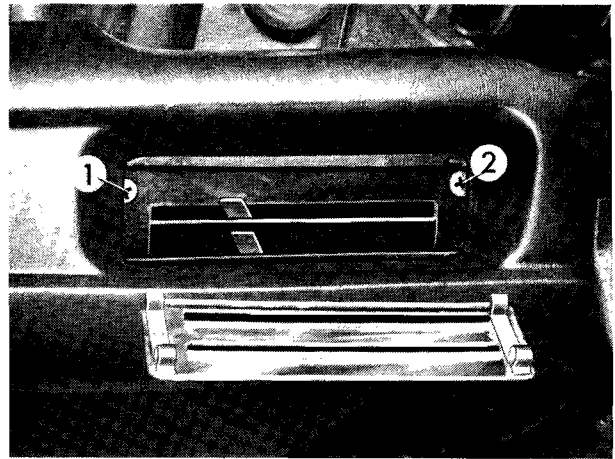

Drag av knoppen.  
Tag bort täckplattan på högra sidan.  
Lossa skruvarna 1 och 2.  
Drag ut manöverspaken nedåt.

+

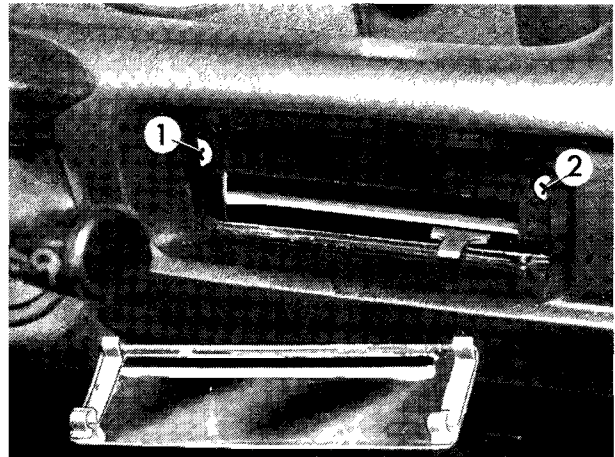

Drag av ledningarna.

1. Blå-svart
2. Grön-gul
3. Blå-röd
4. Brun

Lossa fästmuttern på vänster sida.

Monteringsanvisning: Fäst jordledning-  
en (brun) med muttern.

+

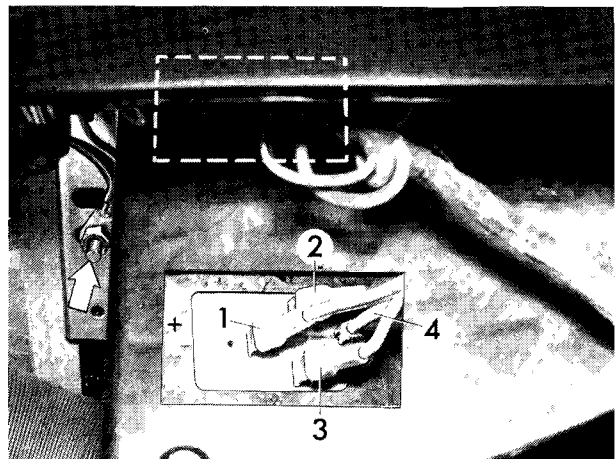

Lossa beklädnaden på höger sida och drag  
av den högra varmluftsslangen.  
Lossa den högra fästmuttern.

+

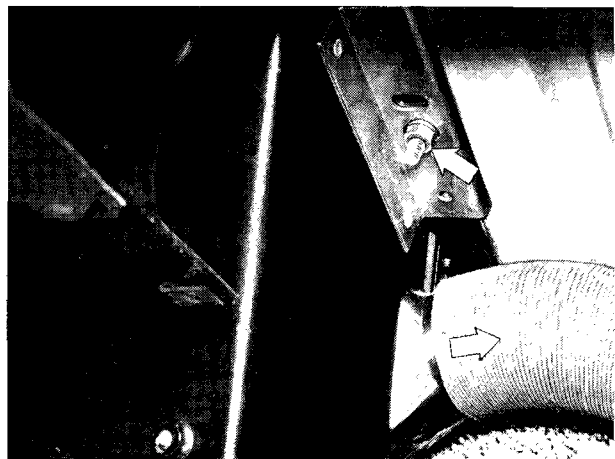

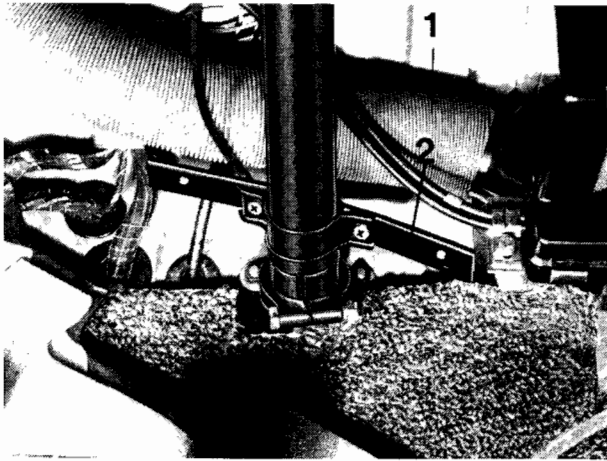

Drag av den vänstra varmluftsslagen 1 och vrid hållarbygeln 2 något.

+



Lyft försiktigt bort värmeanläggningen.

Monteringsanvisning: Byt packningen 1 för värmeanläggningen.

Observera monteringsläget för skumgummit 2.

+

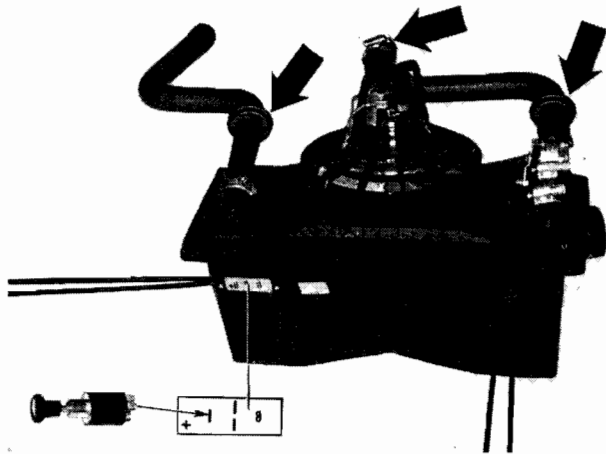

MONTERING I EFTERHAND AV VÄRMEANLÄGGNING MED STÖRRE VATTENGENOMSTRÖMNING OCH TRE FLÄKTHASTIGHETER

Byt anslutningsstycket respektive reduceringen på cylinderlocket samt tillförsel- och returslangen mot det nya utförandet med större innerdiameter. Använd nya gummi-bussningar och förstora hålen i motorskottet så mycket som erfordras.

Montera fläktomkopplaren med tre lägen och drag en ledning med  $2,5 \text{ mm}^2$  area från anslutning 3 på omkopplaren längs kabelstammen till anslutning + på värmeanläggningen.

Montera den nya värmeanläggningen 64 11 200.

+