

Touring-modeller:

Demontera övre delen av låset för bagagerumsluckan.

Observera monteringsläget.

+

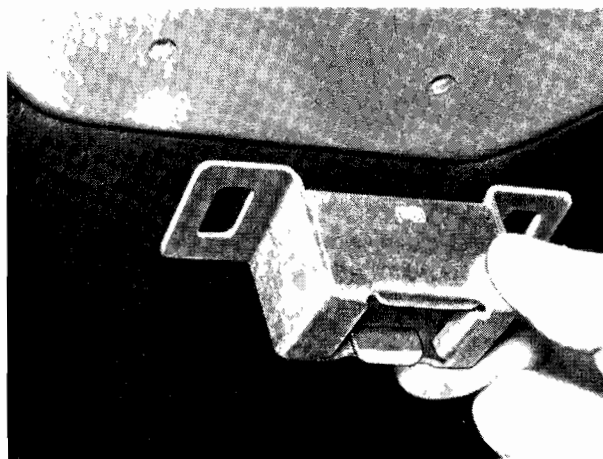

Täck yttertaket med papp för att undvika lackskador.

Lossa gastrycksfjädrarna.

Lossa fästskruvarna 1 för gångjärnen.

+

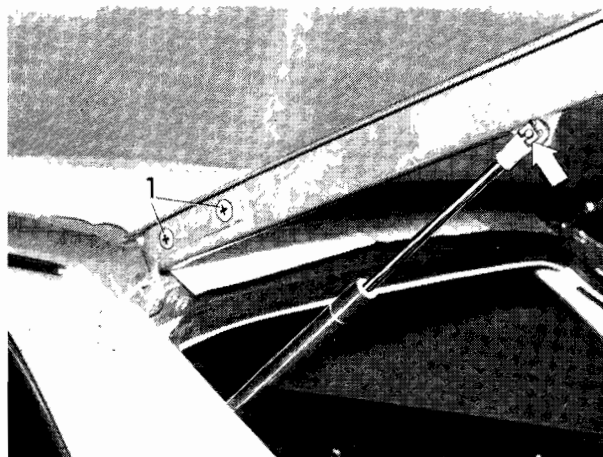

Passa in bagagerumsluckan så att den kommer i plan med sidostolparna och sidoväggarna.

Fäst gastrycksfjädrarna.

+

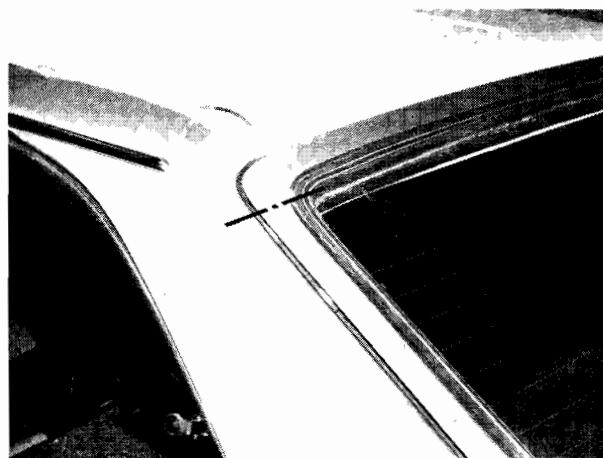

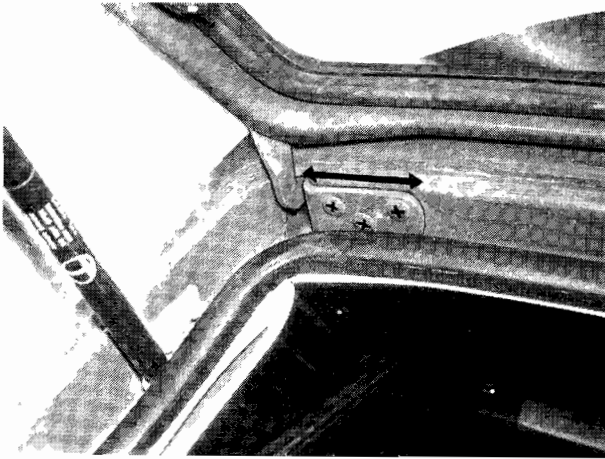

Lossa gångjärnen från karossen.  
Rikta in luckan mitt i öppningen.

+



Grundinställning av lås för bagagerums-  
lucka:

Vrid in anslagsbufferten så långt i luc-  
kan att det uppstår ett spel mellan buf-  
ferten och karossens bakvägg.

+

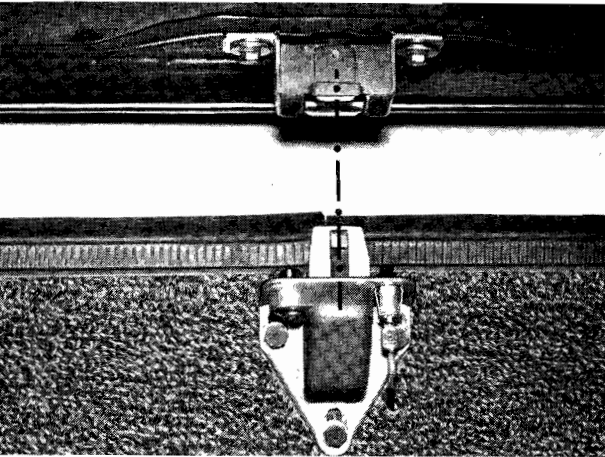

Ställ in låsets överdel så att avståndet  
mellan luckan och öppningen blir lika  
stort på höger och vänster sida.

+

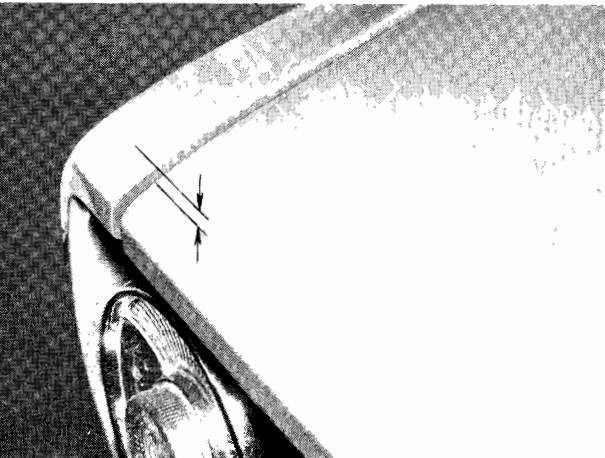

Ställ in låsets underdel så att luckan  
kommer att ligga cirka 2 mm under sid-  
partierna.

Skruva ut båda anslagsbuffertarna så myc-  
ket att luckan kommer att ligga i plan  
med sidpartierna på båda sidorna.

+

## 51 KAROSSUTRUSTNING

Tekniska data .....	Sida 51-	0/3
51 11 000	Demontering och montering av komplett främre stötfångare ....	11/1
011	Byte av främre stötfångarens mittparti .....	11/1
121	Byte av sidodel till främre stötfångare .....	11/3
201	Byte av stötfångarhorn .....	11/2
51 12 000	Demontering och montering av komplett bakre stötfångare .....	12/1
011	Byte av bakre stötfångarens mittparti .....	12/1
201	Byte av sidodel till bakre stötfångare .....	12/2
301	Byte av täckplåt för bakre stötfångare .....	12/2
51 13 000	Frontgaller - demontering och montering av mittparti .....	13/1
040	Frontgaller - demontering och montering av sidoparti .....	13/1
51 16 000	Demontering och montering av backspegel på dörr .....	16/1
060	Demontering och montering av inre backspegel .....	16/1
200	Demontering och montering av förvaringsfack .....	16/1
360	Demontering och montering av handskfack .....	16/3
51 21 001	Byte av dörrnäsa .....	21/1
090	Demontering och montering av dörrlås .....	21/1
120	Demontering och montering av inre dörrhandtaglänkar .....	21/2
170	Demontering och montering av yttre dörrhandtag .....	21/3
230	Demontering och montering av inre dörrhandtag .....	21/3
280	Demontering och montering av dörrstopp .....	21/4
300	Demontering och montering av yttre täcklist för fönster- schakt i dörr .....	21/4
371	Byte av kontaktbuffert för innerbelysning .....	21/4
51 23 200	Demontering av spak med bock för motorhuvslås .....	23/1
210	Demontering och montering av wire för motorhuvslås .....	23/1
51 24 050	Demontering och montering av lås för bagagerumslucka .....	24/1
100	Demontering och montering av låscylinder för bagagerumslucka .....	24/2
130	Demontering och montering av låsbygel för bagagerumslucka ...	24/2
301	Byte av gastrycksfjäder .....	24/2
341	Byte av torsionsfjäder för bagagerumslucka .....	24/3
51 31 000	Demontering och montering av komplett vindruta .....	31/1
001	Byte av vindruta .....	31/3
200	Demontering och montering av bakruta .....	31/3
51 32 000	Demontering och montering av fönsterhissvev .....	32/1
020	Demontering och montering av fönsterhiss .....	32/1
040	Demontering och montering av hållare för fönsterlyftskena ...	32/1
154	Inställning av dörrfönsterruta .....	32/1
170	Demontering och montering av dörrfönsterruta .....	32/3
230	Demontering och montering av ratt för ventilationsfönster ...	32/3
250	Demontering och montering av ventilationsruta .....	32/4
300	Demontering och montering av snäckväxel för ventilationsruta	32/5
350	Demontering och montering av komplett fönsterram med venti- lationsruta .....	32/5
51 41 000	Demontering och montering av dörrbeklädning .....	41/1
060	Demontering och montering av armstöd .....	41/1
51 45 050	Beklädning på instrumentpanel - demontering och montering av överdelen .....	45/1
100	Beklädning på instrumentpanel - demontering och montering av förvaringsfack .....	45/3

## KAROSSUTRUSTNING

## TEKNISKA DATA

Typ	1602	1802	2002	2002 A	2002 TI	2002 tii
-----	------	------	------	--------	---------	----------

## VALTABELL FÖR KLISTER OCH TÄTNINGSMEDEL

	Klister och tätningsmedel
Klisterställe	Klister och tätningsmedel
Innertak	Dunlop ck 129, Herberts 3150 eller 3148, Tivigum 7361
Velourmattor	Teroson K 31/1, Tivigum 7361
Filiremsor bakom baksäte	Teroson K 31/1, Tivigum 7361, Teroson 2444 T eller 2444 grå
Dörrtätningslister	Teroson 2444 antracit
Acella-folie i dörrar	Teroson 2012
Bäggerumsbeklädnad	Teroson K 31/1, Tivigum 7361
Tätningställe	Tätningssmedel
Fram- och bakruta	Tätningssmassa Teroson 2322

51 11 000 DEMONTERING OCH MONTERING AV  
KOMPLETT FRÄMRE STÖTFÅNGARE

Lossa fästmuttrarna på vänster och höger sida.

Monteringsanvisning: Glöm inte distansbrickorna mellan stötfångaren och karossen.

+

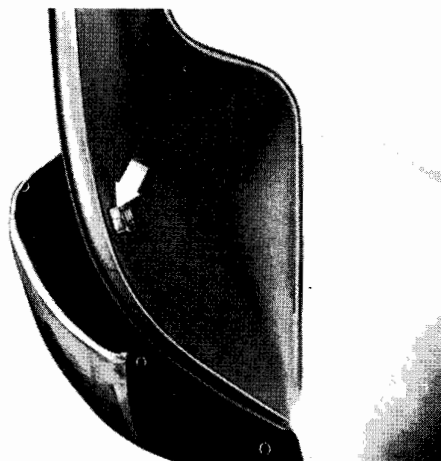

Lossa bulten 1 och muttern 2 på båda sidorna.

Tag bort stötfångaren och dess horn.

Monteringsanvisning: Glöm inte distansstycket 3.

+

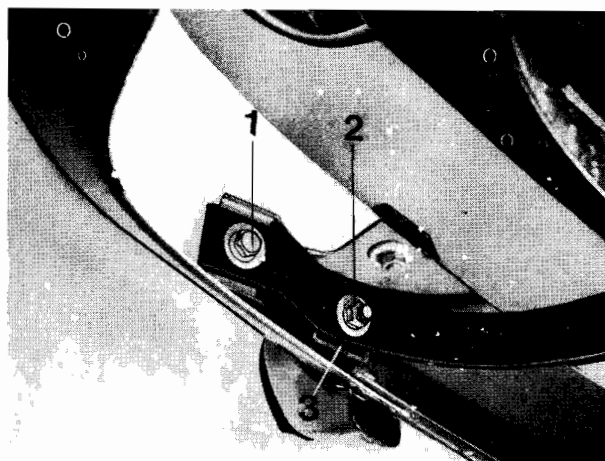

51 11 011 BYTE AV FRÄMRE STÖTFÅNGARENS  
MITTDEL

- Stötfångarhorn demonterade -

Lossa bulten 1 och muttrarna 2 och 3 på vänster och höger sida och tag bort mittdelen.

Monteringsanvisning: Glöm inte distansstycket 4.

+

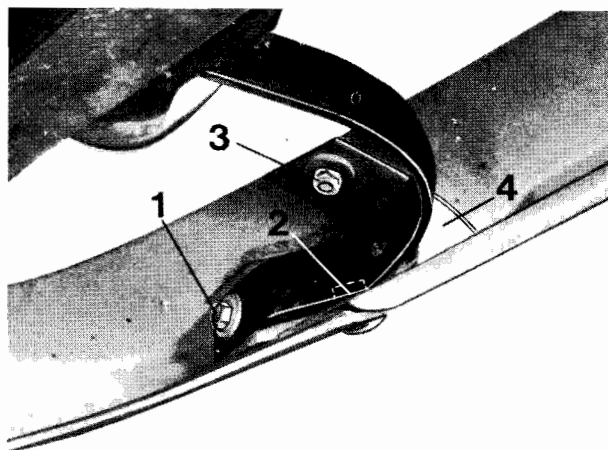

51 11 121 BYTE AV FRÄMRE STÖTFÅNGARENS  
SIDODEL

- Stötfångarhorn demonterade -

Lossa fästmuttern i hjulhuset.

+

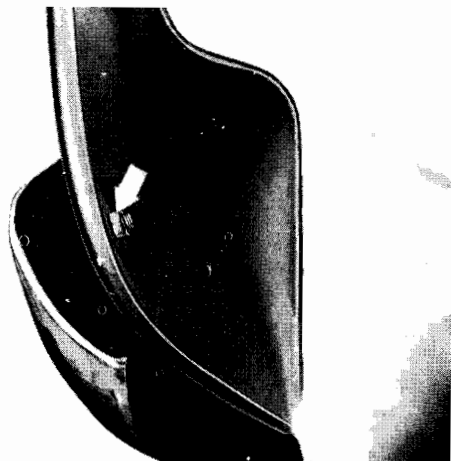

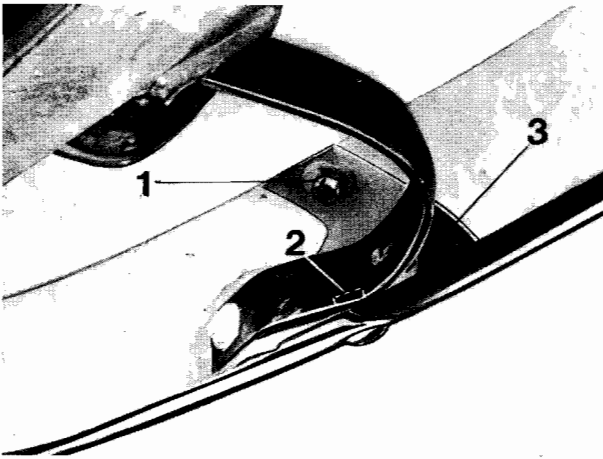

Lossa muttrarna 1 och 2.

Tag bort stötfångarens sidodel.

Monteringsanvisning: Glöm inte distansstycket 3.

+

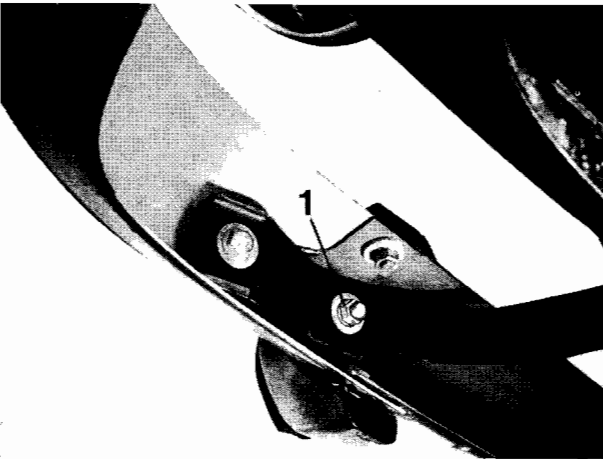

51 11 201 BYTE AV STÖTFÅNGARHORN

Lossa muttern 1.

Tag av hornet.

+

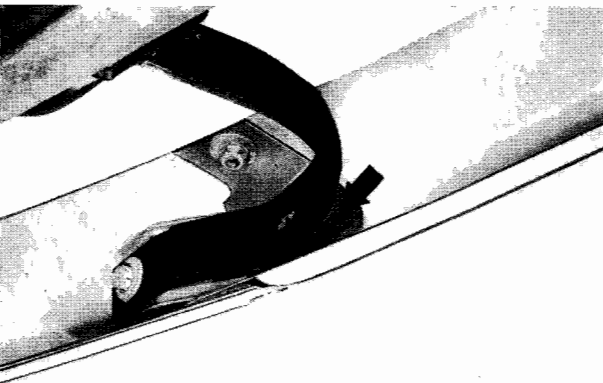

Monteringsanvisning: Glöm inte distansstycket.

+

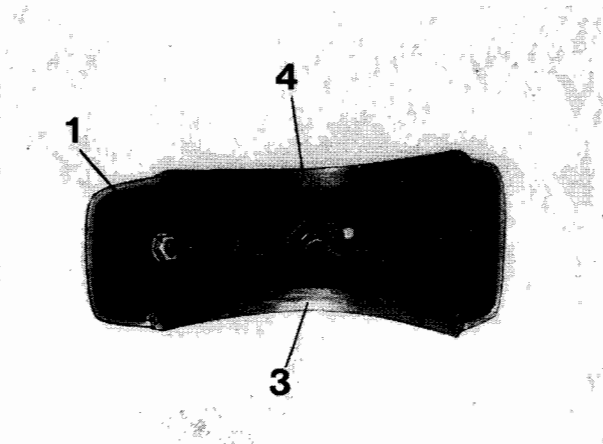

Lossa muttrarna 1 och 2 och tag bort gum-mibufferten.

Monteringsanvisning: Se till att kederlisterna 3 och 4 kommer i rätta lägen.

+

51 12 000 DEMONTERING OCH MONTERING AV  
KOMPLETT BAKRE STÖTFÅNGARE

Tag bort golvbeklädnaden från bagagerummet.

Lossa fästbultarna 1 - 3 på vänster och höger sida.

Demontera och montera nummerplåtsbelysningen enligt 63 26 000.

+

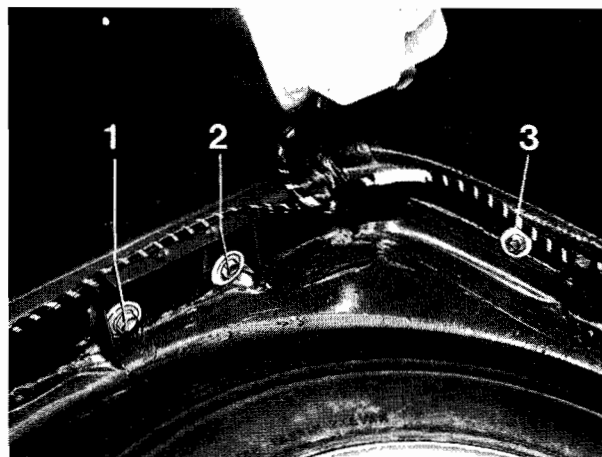

Monteringsanvisning: Glöm inte distansgummit-biten 1 mellan stötfångaren och karossen.

+

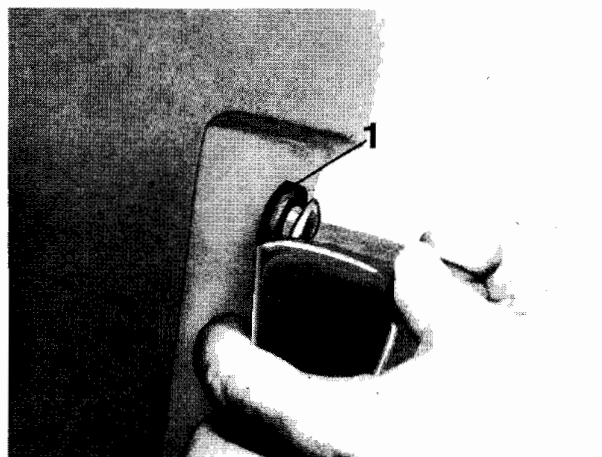

Monteringsanvisning: Täta fästbultarna med tätningsmassa mellan kaross och underläggsbrickor.

+

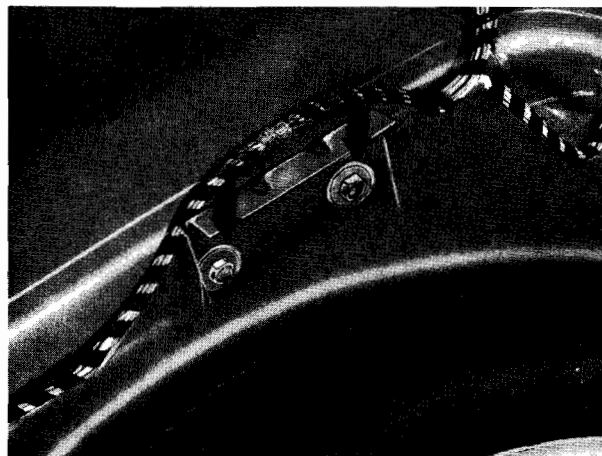

51 12 011 BYTE AV BAKRE STÖTFÅNGARENS  
MITTDEL

- Täckplåtarna demonterade -

Demontering och montering av komplett bakre stötfångare enligt 51 12 000.

Lossa muttrarna 1 och 2 på vänster och höger sida.

Monteringsanvisning: Observera monteringsriktningen för fjäderbygeln 3.

+

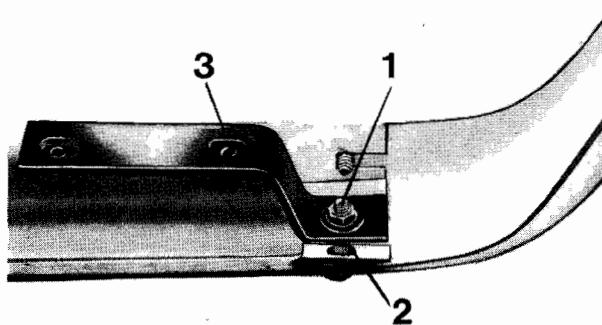

51 12 201 BYTE AV BAKRE STÖTFÅNGARENS SIDODF

- Täckplåt demonterad -

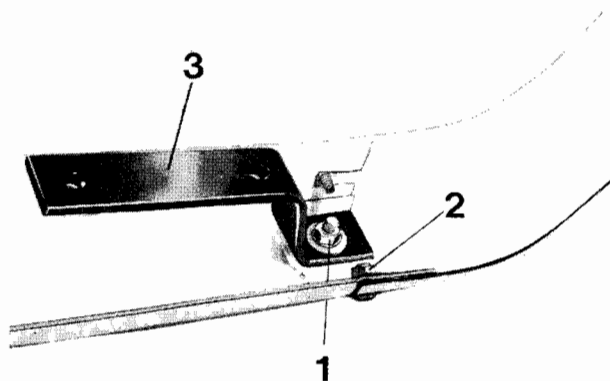

Demontering och montering av komplett bakre stötfångare enligt 51 12 000.

Lossa muttrarna 1 och 2.

Monteringsanvisning: Observera monteringsriktningen för fjäderbygeln 3.

+

51 12 301 BYTE AV TÄCKPLÅT FÖR BAKRE STÖTFÅNGARE

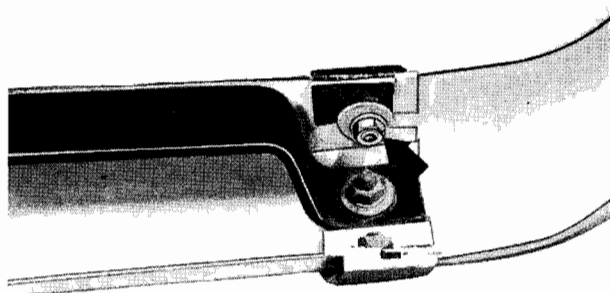

Demontering och montering av komplett bakre stötfångare enligt 51 12 000.

Lossa muttern.

+

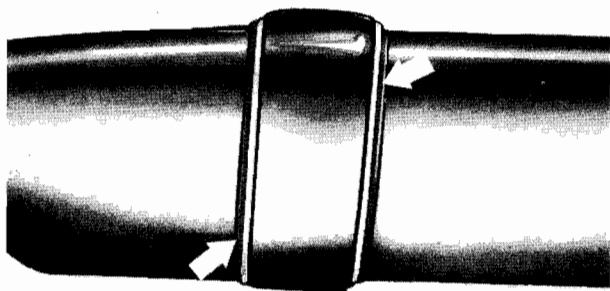

Monteringsanvisning: Se till att kederlisterna kommer i rätta lägen.

+



51 13 000 DEMONTERING OCH MONTERING AV FRONT-GRILLENS MITTPARTI

Demontering och montering av frontgrillens sidoparti enligt 51 13 040.

Lossa fästmuttrarna mitt på insidan (pilarna) och tag bort grillen.

+

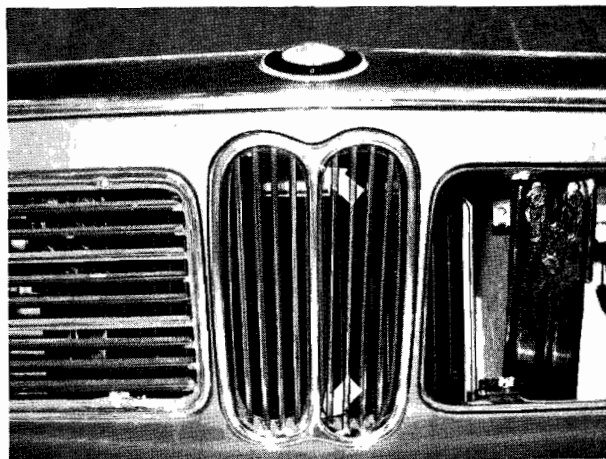

51 13 040 DEMONTERING OCH MONTERING AV FRONT-GRILLENS SIDOPARTI

Tag bort spännbandet 1 och kåpan 2.

+

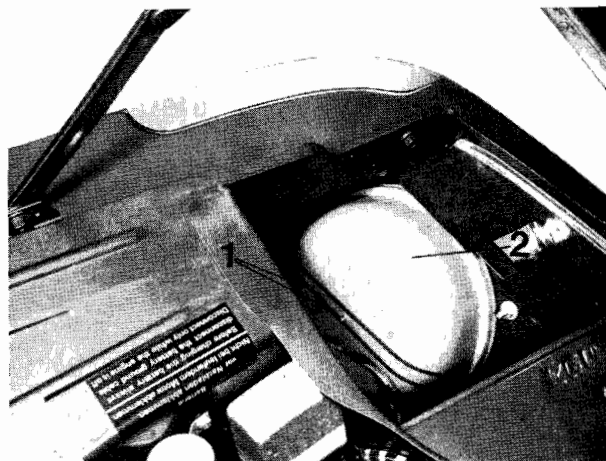

Lossa den lättrade muttern.

+

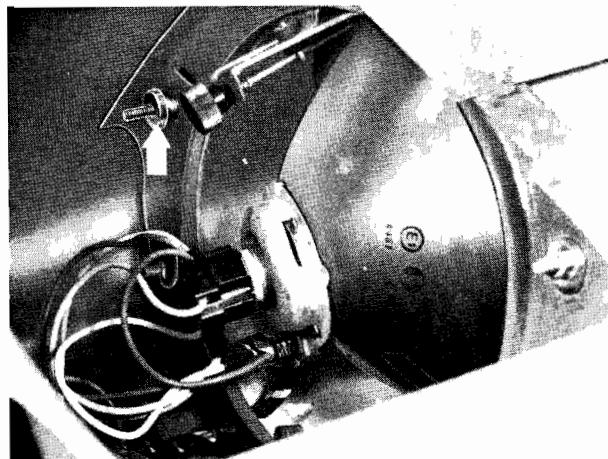

Skruva bort plåtskruvarna med krysspår och tag bort grillen.

+

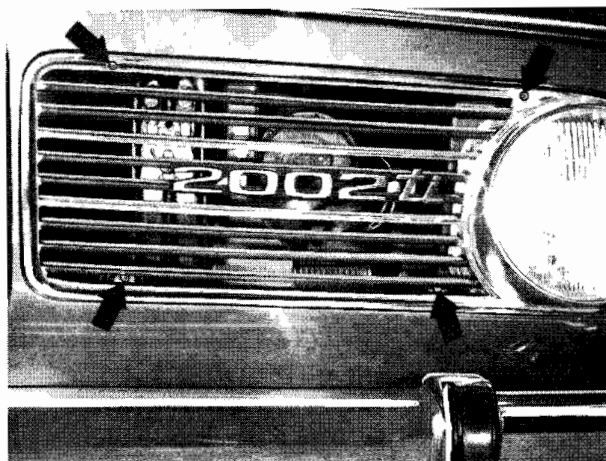

51 16 000 DEMONTERING OCH MONTERING AV  
BACKSPEGEL PÅ DÖRR

A. Tidigare utförande:

Vrid armen.

Lossa skruvarna.

+

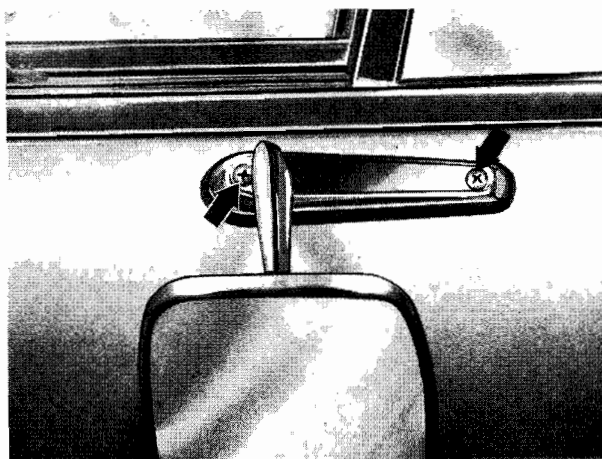

B. Nyvarande utförande:

Böj undan gummiskyddet, lossa skruven och tag bort spegeln.

Monteringsanvisning: Se till att gummiunderlägget kommer i rätt läge.

+

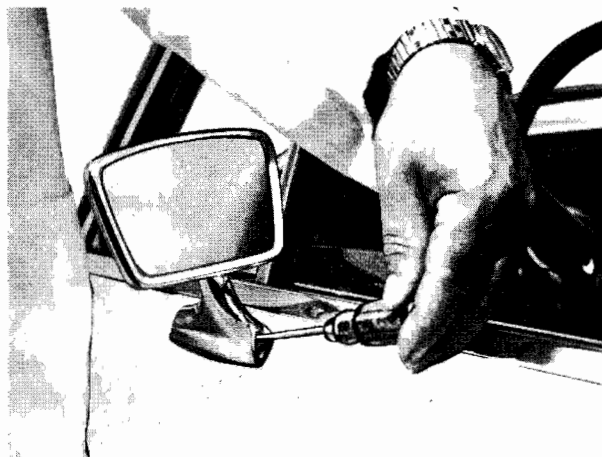

51 16 060 DEMONTERING OCH MONTERING AV  
INRE BACKSPEGEL

Drag bort backspegeln bakåt.

+



51 16 200 DEMONTERING OCH MONTERING AV  
FÖRVARINGSFACK

Lossa skruvarna och drag bort förvaringsfacket bakåt.

+

