

HYDRAULISK MANÖVERVENTIL ENHET

- | | | |
|---------------------------------|-----------------------------|----------------------------|
| 1 Lock | 17 Växelventil 1 - 2 | 33 Huvudtrycksventilfjäder |
| 2 Lock | 18 Växelkolv 2 - 3 | 34 Huvudtrycksventil |
| 3 Mellanplåt | 19 Kanalplatta | 35 Spärrventil 2 |
| 4 Styrhylsa | 20 Kopplingsdämpare A + C | 36 Kopplingsventil C |
| 5 Gasspjällstryckkolv | 21 Gasspjällstryckventil | 37 Växelkolv 1 - 2 |
| 6 Kopplingsdämpfjäder A + C | 22 Kopplingsventil B | 38 Växelventil 2 - 3 |
| 7 Gasspjällstryckventilfjäder 1 | 23 Kopplingsventil D | 39 Spärrventilfjäder 2 |
| 8 Väljarventil | 24 Bricka | 40 Kopplingsdämpfjäder B |
| 9 Spärrventilfjäder | 25 Strypanslutning | 41 Kopplingsventilfjäder D |
| 10 Kopplingsdämpare B | 26 Ventilanslutning | 42 Anslagsplåt |
| 11 Växelventilfjäder 1 - 2 | 27 Gasspjällstryckventilhus | 43 Växelventilfjäder 2 - 3 |
| 12 Anslagsplåt | 28 Kulor | 44 Hydraulväxeltryckventil |
| 13 Spärrventil 1 | 29 Strypanslutning | 45 Bussning |
| 14 Anslagsplåt | 30 Strypanslutning | 46 Kopplingsdämpare B |
| 15 Anslagsplåt | 31 Ventilanslutning | 47 Kopplingsdämpare D |
| 16 Kopplingsdämpfjäder C | 32 Oljesil, komplett | 48 Lock |

24 31 510 DEMONTERING OCH MONTERING AV
PRIMÄRPUMP

- Momentomvandlaren demonterad -

Lossa primärpumpen från momentomvandlar-
huset.

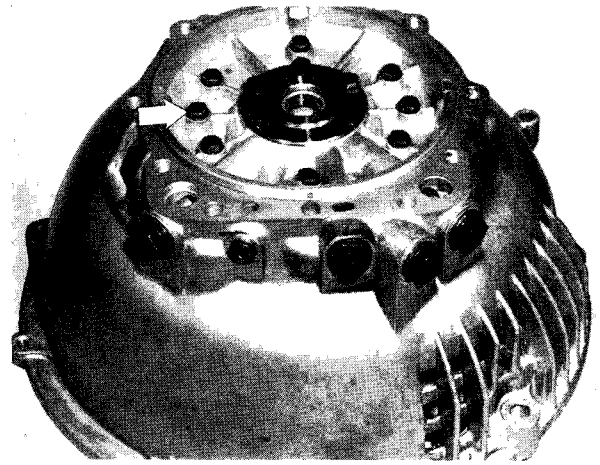

Tag bort primärpumpen.

Monteringsanvisning: Primärpumpen består
av pumphuset 2, håldrevet 3, och pumphju-
let 4, och kan endast bytas ut som en
komplett enhet.

Kontrollera O-ringen 1 och byt ut den vid
behov.

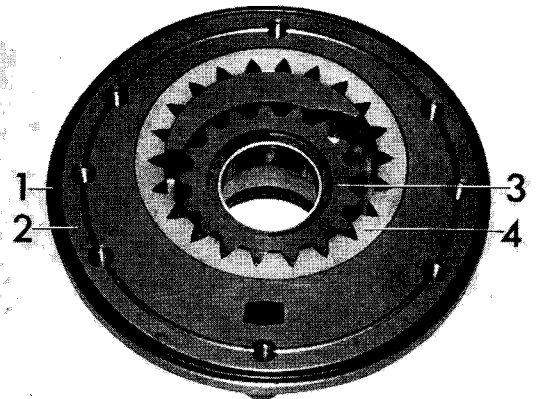

Kontrollera radialspelet¹ mellan det
drivna kugghjulet och pumphuset.

Vrid härvid kugghjulet 360°.

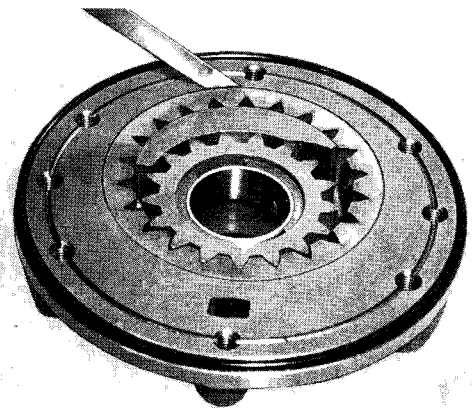

Kontrollera båda kugghjulens radialspelet¹
till ändytan med indikatorklocka.

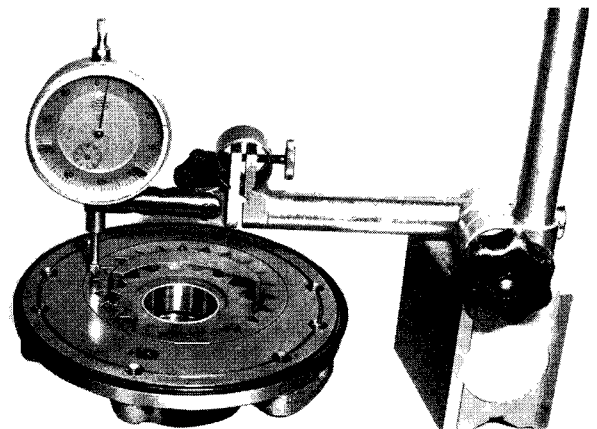

¹ Se Tekniska data

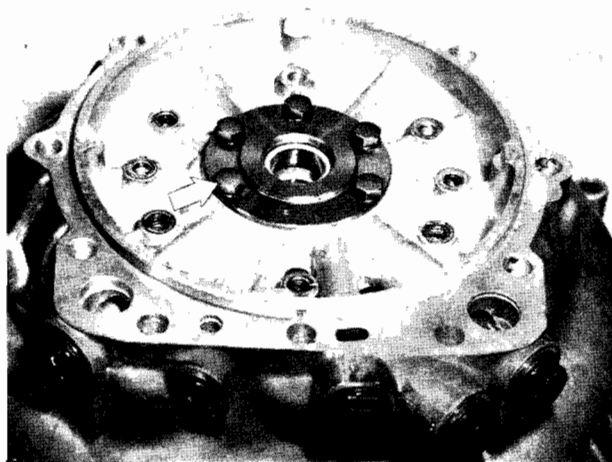

Vid utbyte av primärpumpen måste stödaxeln kontrolleras. Om axeln är kraftigt sliten vid pumphjulet måste den bytas ut.

Lossa fästskruvarna.

Värm momentomvandlarhuset till cirka 60° C.

+

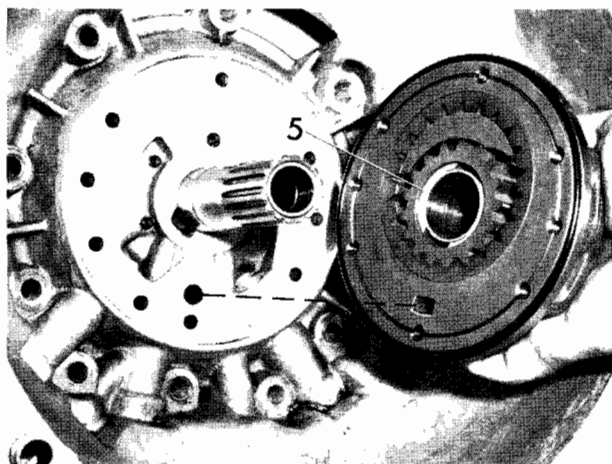

Ringkanalen 5 i pumphjulet skall vändas mot momentomvandlarhuset. Oljereturkanalen i primärpumphuset måste passa över returkanalen i huset.

+



Kontrollera med medbringarflänsen 6033 att primärpumpen går lätt.

Denna kontroll skall upprepas efter fastsättningen av momentomvandlarhuset.

+

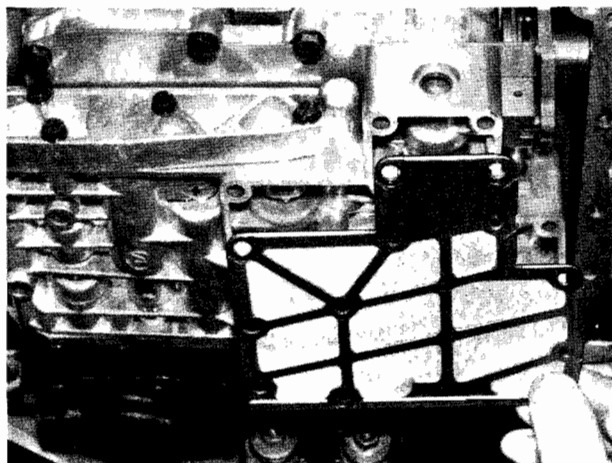

24 31 650 DEMONTERING OCH MONTERING AV MANÖVERTILENHETENS OLJESIL

Demontera oljetråget enligt 24 11 000.

Demontera oljesilen.

Monteringsanvisning: Rengör oljesilen.

Byt ut oljesilen om den börjar få en brun, fastbränd beläggning.

+

24 32 000 DEMONTERING OCH MONTERING AV
CENTRIFUGALREGULATOR OCH
REGULATORNAV

Demontera växellådsgaveln enligt 24 11 050

Drag av hastighetsmätardrevet 1.

Monteringsanvisning: Ansatsen på hastighetsmätardrevet skall vändas mot centrifugalregulatorn. Lossa medbringaren 2, för undan den och drag bort regulatornavet.

Monteringsanvisning: Anolja tätningsringarna 3 rikligt.

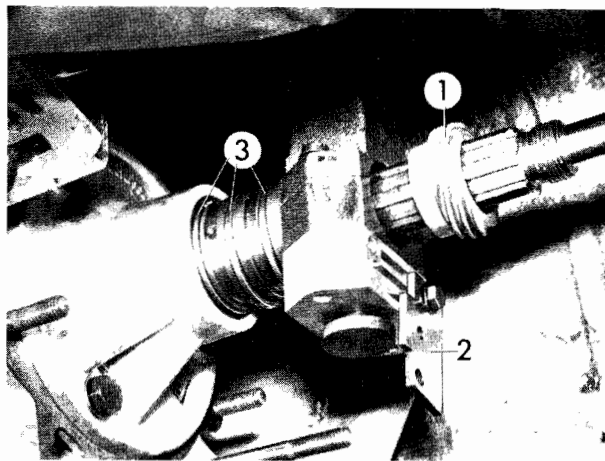

+

OBS: Tryck in medbringaren 2 kraftigt i spåret och drag sedan fast den.

+

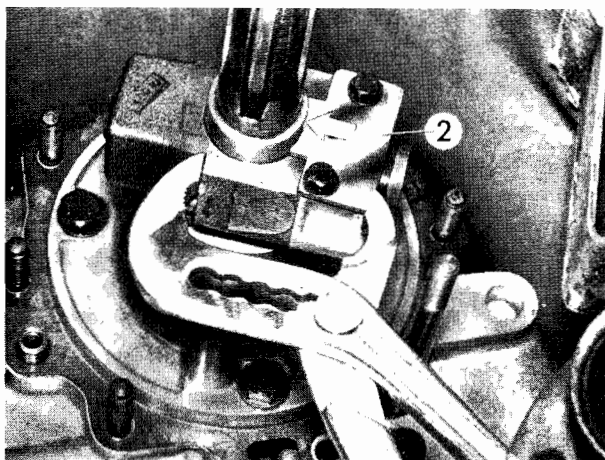

24 32 503 ISÄRTAGNING OCH HOPSÄTTNING AV
CENTRIFUGALREGULATOR

Demontera växellådsgaveln enligt 24 11 050.

Demontera centrifugalregulatorn från regulatornavet.

OBS: Tryck in medbringaren kraftigt i utgående axelns spår och drag sedan fast den.

+

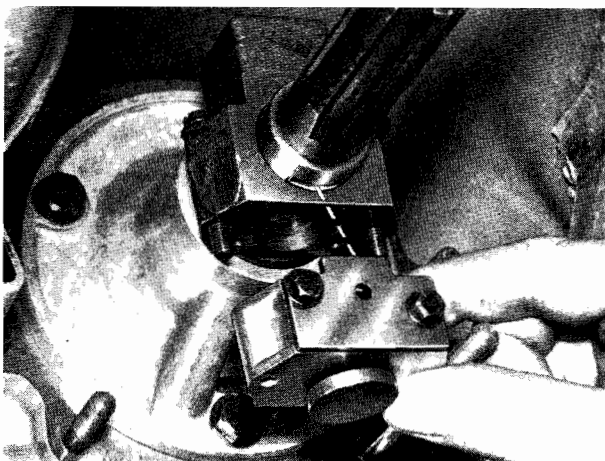

Drag ut låsbrickan 1 från regulatorkolven 2.

Tag bort fjädern 3, regulatorbussningen 4 och regulatorkolven 2 från huset 5.

Monteringsanvisning: Regulatorkolven måste glida lätt i regulatorbussningen.

+

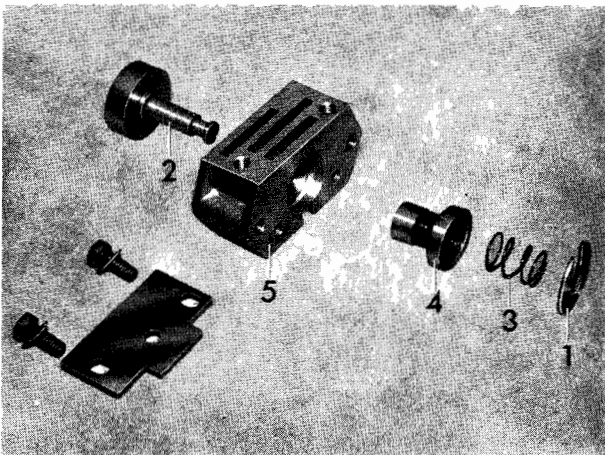

24 34 001 BYTE AV KLINKA FÖR PARKERINGSSPÄRR

Demontera manöverventilenheten enligt 24 30 000.

Demontera vinkelarmen 1 med vridfjädersn 2.

+

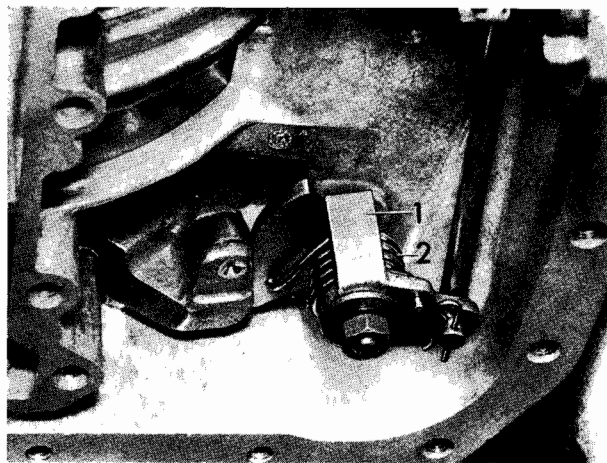

Monteringsanvisning: Observera monteringsläget för vinkelarmen 1, vridfjädersn 2 och kammen 3.

+

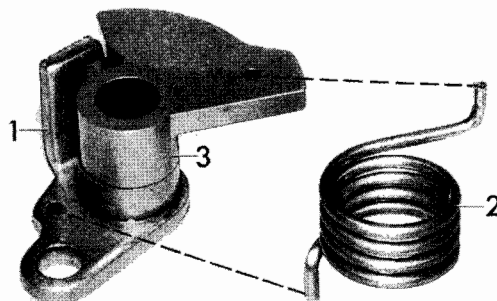

Demontera täckplåten 4.

Drag ut tappens 5 med en M6-bult från huset.

Monteringsanvisning: Byt O-ringen 6.

+

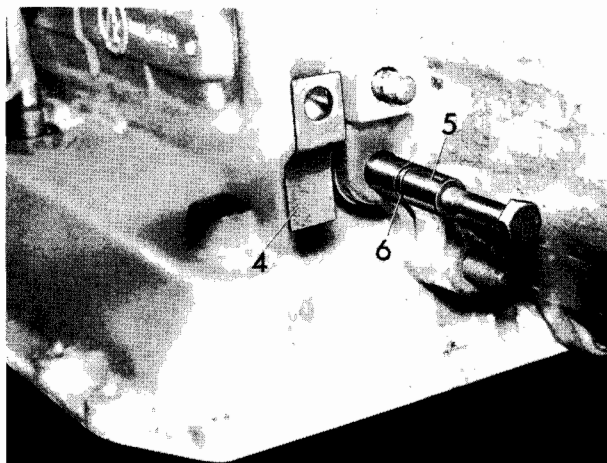

Tag ut klinkan 7 med brickan 8 och vridfjädersn 9.

+

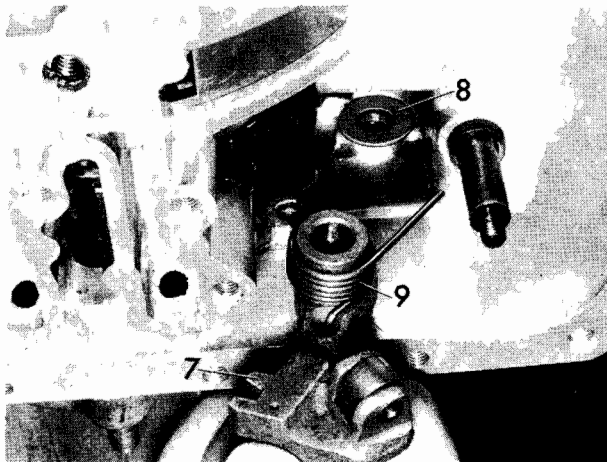

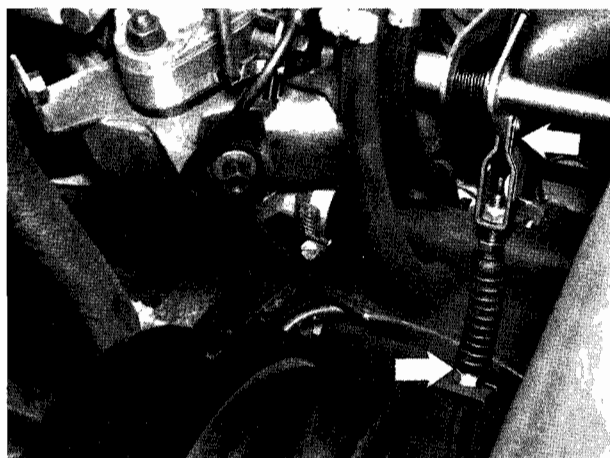

24 34 101 BYTE AV GASKABEL

Haka loss dragbygeln.

Demontera gaskabeln från hållaren.

Monteringsanvisning: Ställ in gaskabeln enligt 24 00 004 B.

+

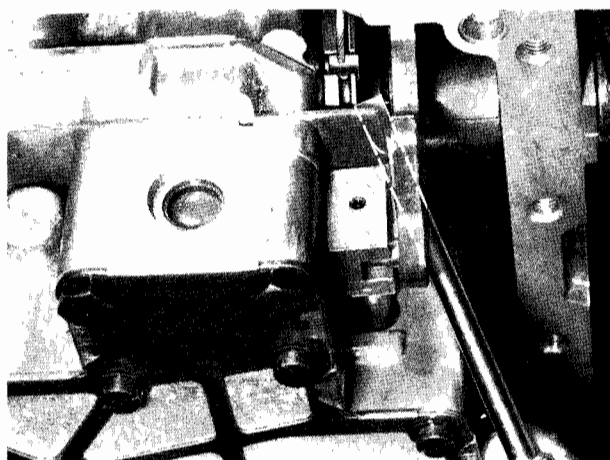

För väljararmen till läge 0.

Tryck gaskammen framåt och haka loss kabeln från gaskammen.

+

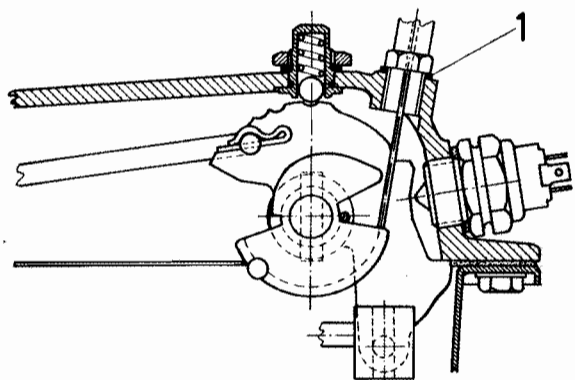

Skruva ut gaskabeln från huset.

Monteringsanvisning: Byt tätningringen 1.

+

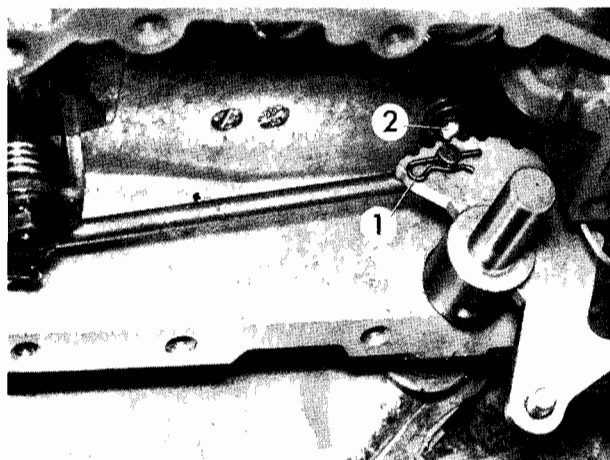

24 34 690 DEMONTERING OCH MONTERING AV SPÄRRKLINKA

Demontera vridfjädersn enligt 24 34 701.

Haka loss gaskabeln.

Drag av gaskammen.

Lossa klämfjädersn 1.

Tag bort klinkan från förbindelsestängan.

Monteringsanvisning: Kontrollera att kulan 2 i spärrhylsan går lätt.

Väljarlägena bestäms av stegen på klinkan.

+

Drag av spärrklinkan.

+

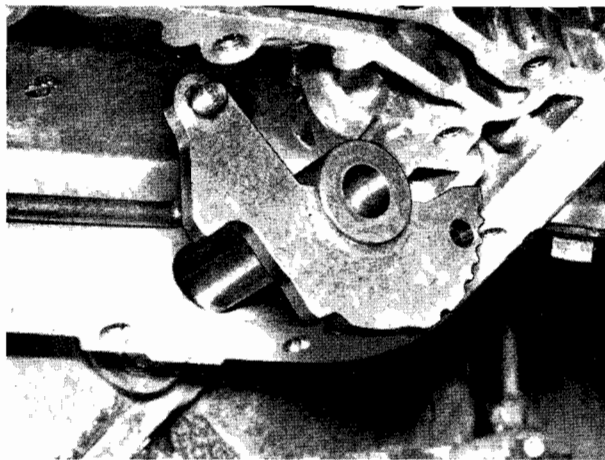

24 34 701 BYTE AV VRIDFJÄDER FÖR GASKABEL

- Manöverventilenheten demon-
terad -

Driv ut spännstiftet i läge 0.

+

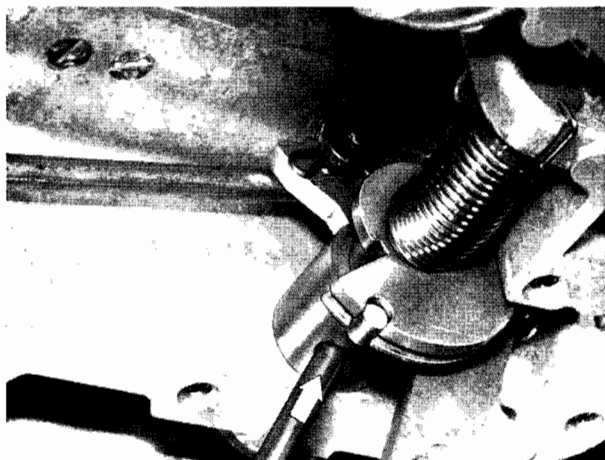

Tryck ut väljararmen mot växellådstunneln.
Tag av vridfjäders.

+

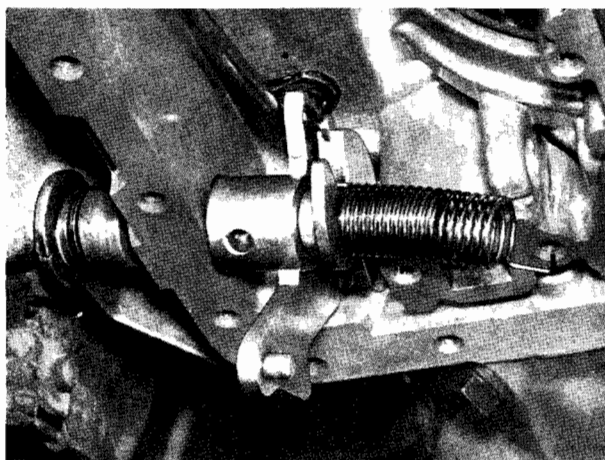

Monteringsanvisning: Haka loss gaskabeln.

Haka fast fjäderns korta arm vid gaskam-
men 1.,

Spetsen på gaskammen 1 skall vändas bakåt.
Lägg in fjäderns långa arm i spåret i hu-
set. Montera väljararmen.

+

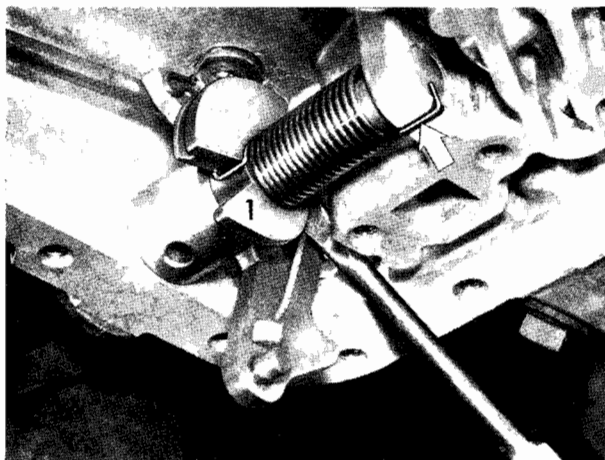

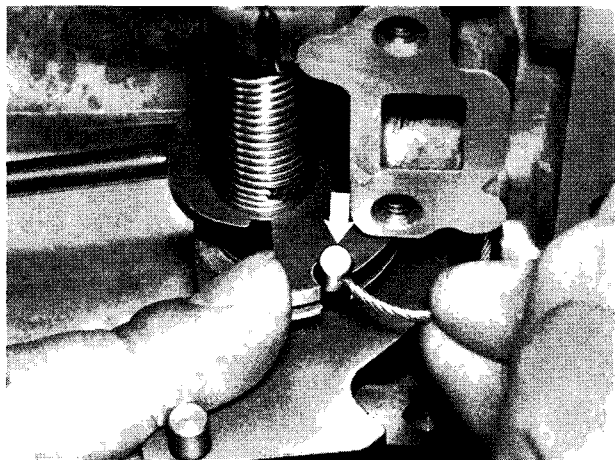

Vrid gaskammen så långt moturs att det går
att montera gaskabeln.

+