

11 41 000 DEMONTERING OCH MONTERING AV OLJEPUMP

Demontera oljeträget enligt 11 13 000.
Lossa kedjehjulet.
Bocka undan låsplåtarna.
Demontera oljepumpen från hållaren.

+

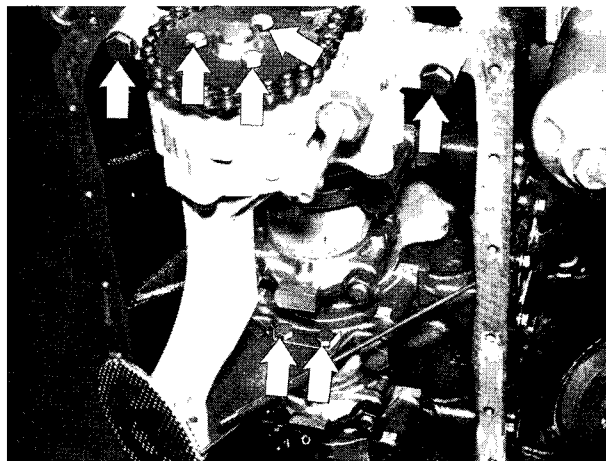

Tag bort oljepumpen.
OBS! Lagg märke till monteringsläget för O-ringen i huset och övertrycksledningen.

+

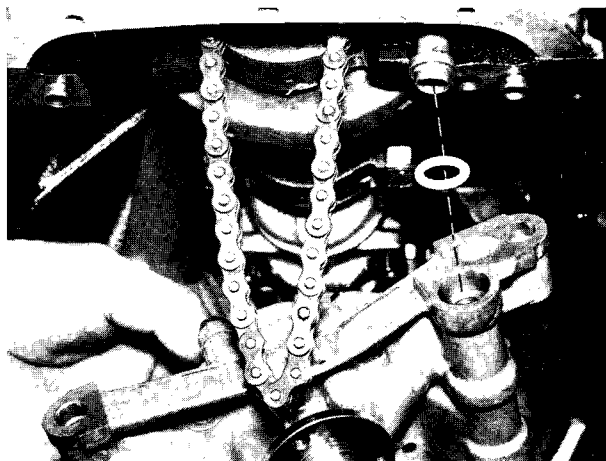

Monteringsanvisning: Kedjespänningen skall med mellanlägg (1) ställas in så, att kedjan kan tryckas in med ett lätt tryck av tummen.

OBS! Lagg märke till monteringsläget för mellanlägg (1) med oljehål.

+

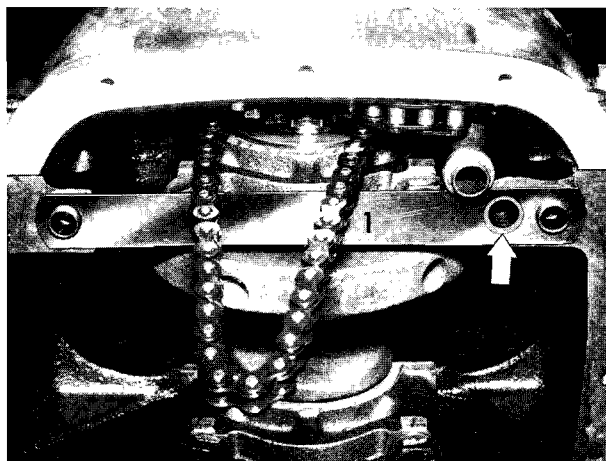

Monteringsanvisning:

Lossa fästplåten på oljepumpen, rikta in den och drag fast den i spänningsfritt läge.

+

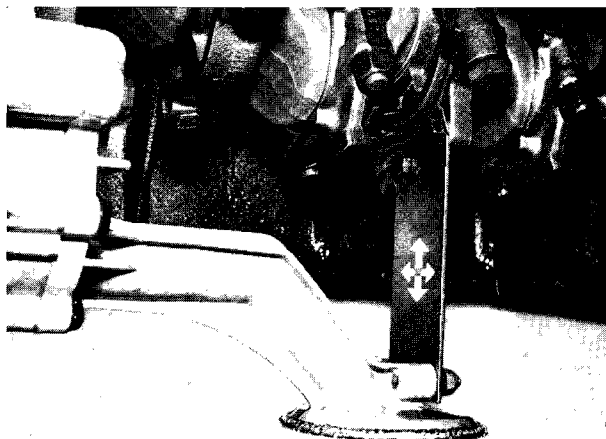

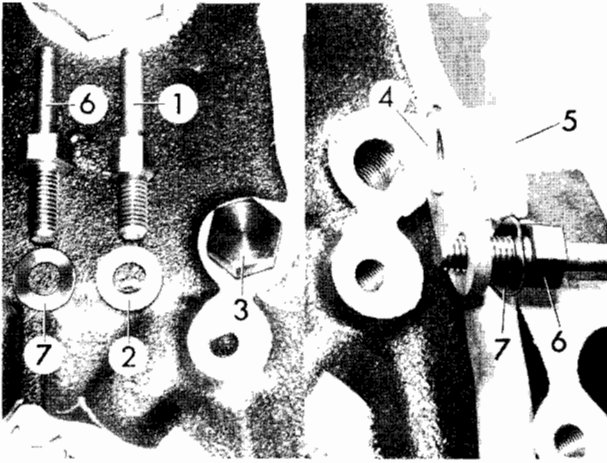

Montering i efterhand av rotoroljepump.

Demontera kugghjulsoljepump, lagerbult (1), bricka (2) och propp (3).

Monteringsanvisning: Lägg in tätningringen (4).

Fäst rörledningen (5) med den nya lagerbulten (6) och vågbrickan (7).

+

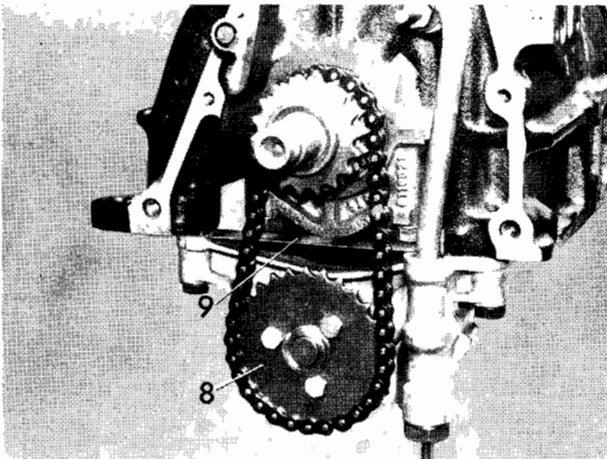

Montera rotoroljepumpen med tillhörande kedjehjul (8) och kedja med 46 länkar.

Monteringsanvisning: Kedjan skall vara så spänd, att den kan tryckas in med ett lätt tryck av tummen.

Två olika kedjor står till förfogande för detta ändamål:

Färgmärkning röd - standardlängd
 grön - över längd

Om det inte går att få rätt kedjespänning med någon av dessa kedjor, skall mellanlägg (9) med lämplig tjocklek läggas in.

+

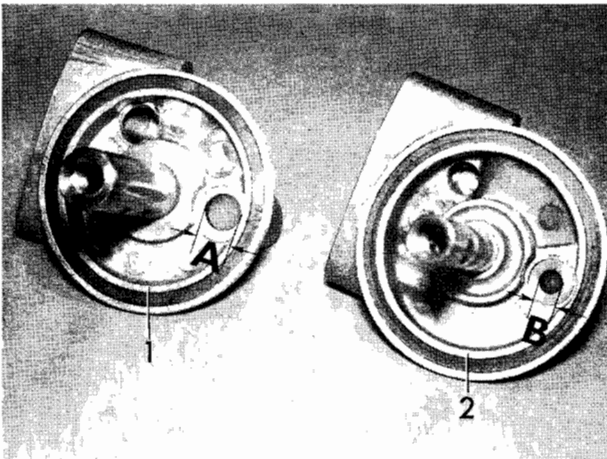

OBS! Övertrycksventilen har annat öppningstryck. Oljefiltrets överdel måste absolut bytas ut.

Filteröverdel 1: Rotoroljepump A 12 mm
 2: Kugghjulsoljepump B 7 mm

+

11 41 151 BYTE AV RULLKEDJA FÖR OLJEPUMPSDRIVNING

Demontera oljeträget enligt 11 13 000.

Demontera kamaxelkedjan enligt 11 31 550.

Demontera kedjehjulet från oljepumpen.

Tag av rullkedjan.

Monteringsanvisning: Ställ in kedjespänningen. Se demontering av oljepump, 11 41 000.

+

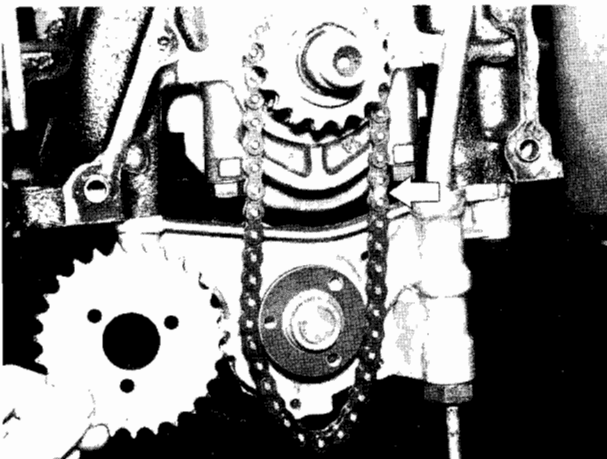

11 41 512 ISÄRTAGNING OCH HOPSÄTTNING AV
OLJEPUMPEN

Lossa förskruvningen (1).

Tag bort tryckfjäders (2) och kolven (3).

OBS: Den fria fjäderlängden¹ får inte förändras.

Demontera oljepumpslocket (4).

+

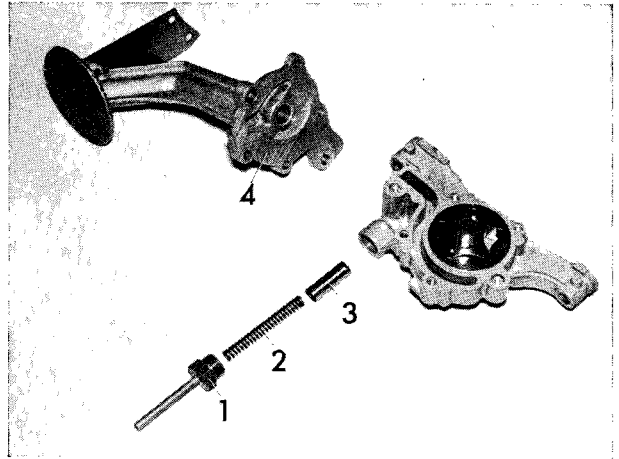

Kontrollera spelet¹ mellan ytterrotorn och pumphuset.

Om det maximala spelet överskridits, måste pumphuset bytas ut.

+

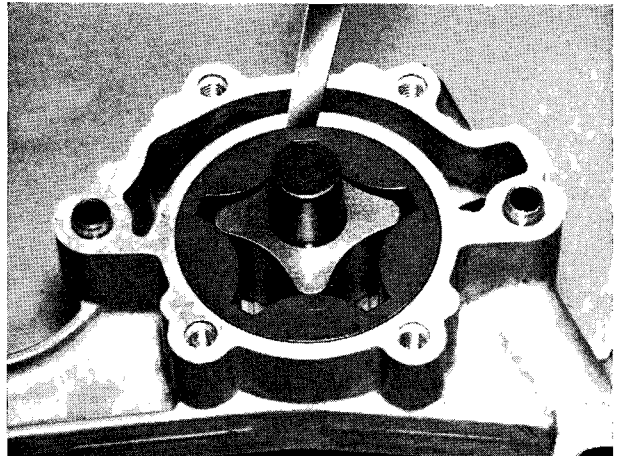

Kontrollera spaltmättet¹ mellan inre och yttre rotorn. Om det maximala spaltmättet överskridits, skall rotorerna bytas ut.

+

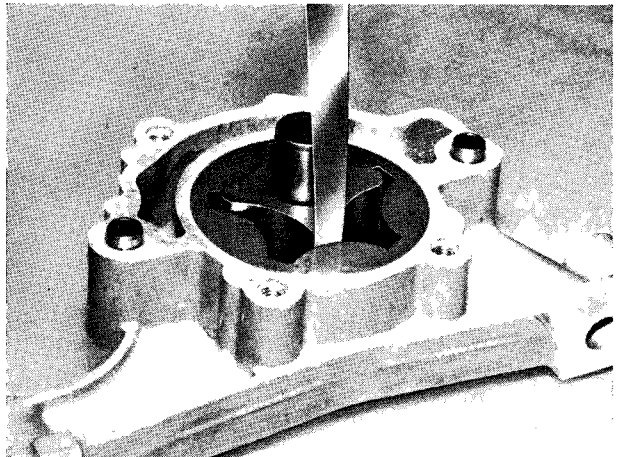

Kontrollera spelet¹ mellan rotortätning-
ytan och pumphuset.

Om det maximala spelet överskridits, måste pumphuset bytas ut.

+

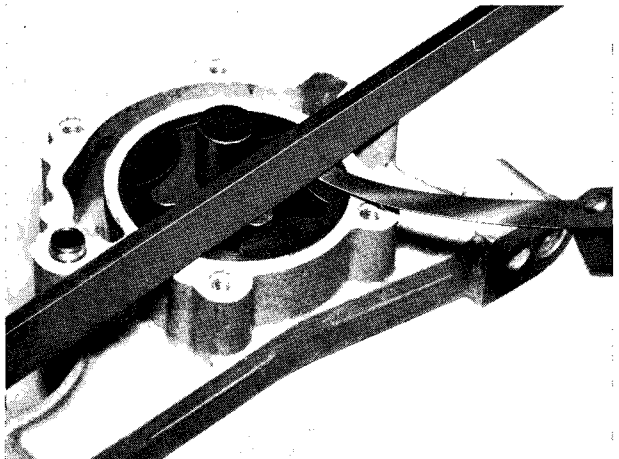

¹ Se Tekniska data

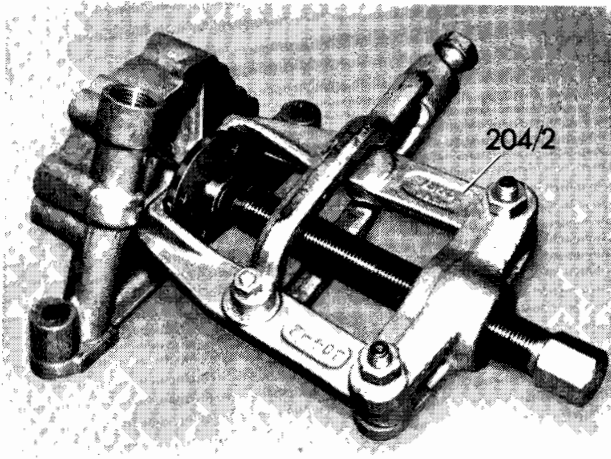

Drag av navet med Kukko-avdragare 204/2. Tryck inte av det.

+

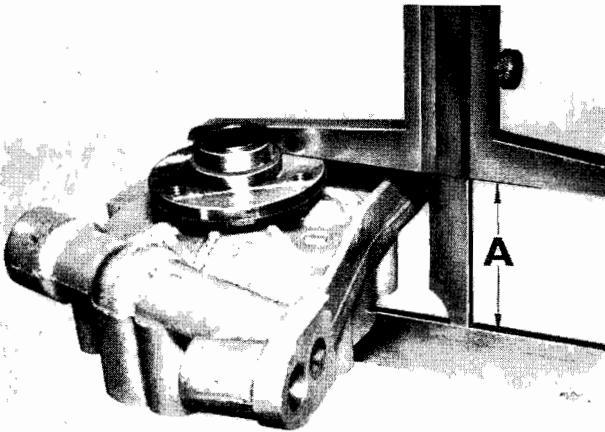

Monteringsanvisning: Tänk på avståndet mellan nav och inre rotor, $A = 42,7 \pm 0,1$ mm.

+

11 42 020 FULLFLÖDESOLJEFILTER

Utförande A - Purolator

1. Övertrycksventil, ej demonterbar

Utförande B - Mann & Hummel

1. Demonterbar övertrycksventil.

+

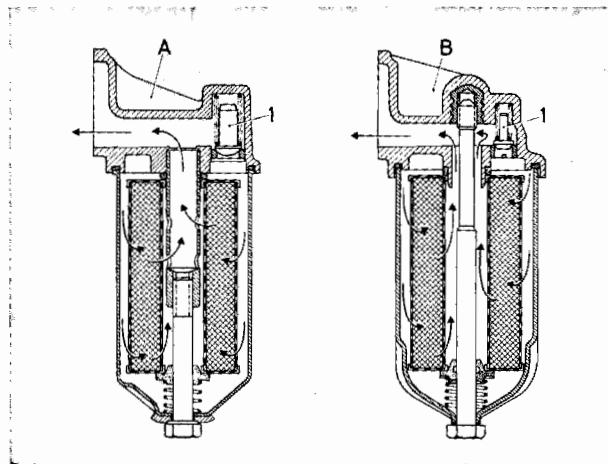

OBS: Genomgångshål i filteröverdel:

1. Rotoroljepump A 12 mm
2. Kugghjulsoljepump B 7 mm

+

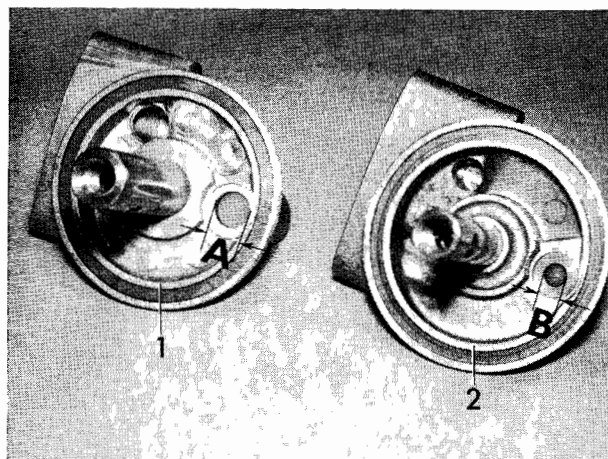

Om oljefiltret är av engångstyp är övertrycksventilen placerad i filterpatronen.

+

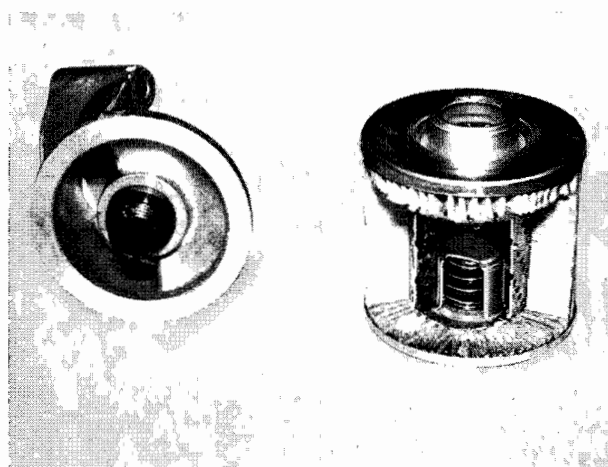

Oljefilter av engångstyp skruvas bort med verktyg 6065/1.

+

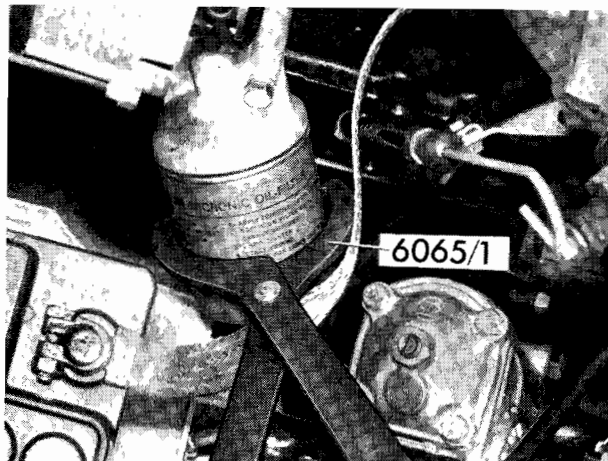

11 51 000 DEMONTERING OCH MONTERING AV
VATTENPUMP

Demontera fläkten enligt 11 52 000.

Lossa generatoren.

Tag bort remskivan och kilremmen.

+

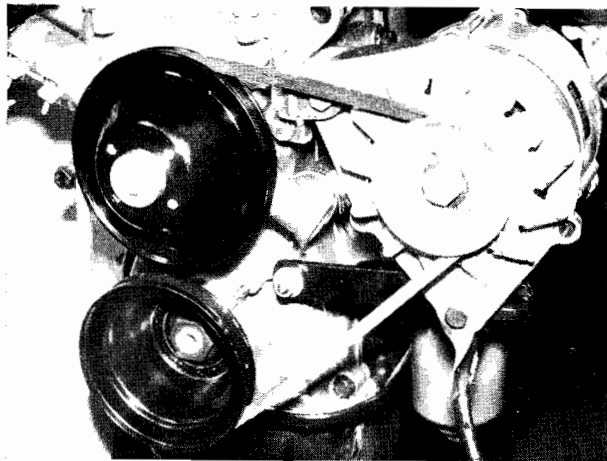

Lossa slangklämmorna.

Demontera vattenpumpen.

Monteringsanvisning: Byt packningen och
kopparbrickorna.

Rengör tätningsytorna och sätt fast
packningen med fett.

+

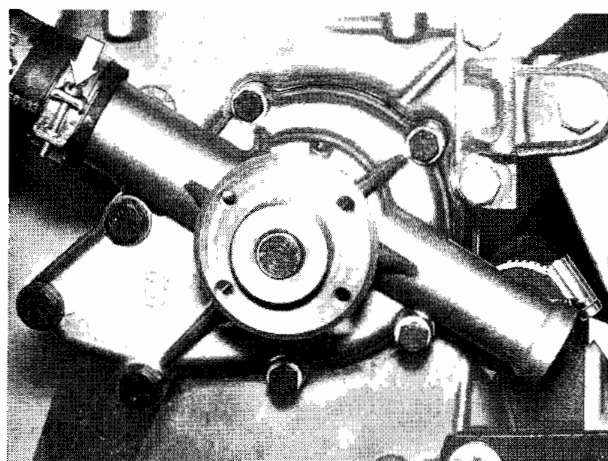

11 51 502 ISÄRTAGNING OCH HOPSÄTTNING
AV VATTENPUMP

Drag av navet med Kukko-avdragare 204/2.

+

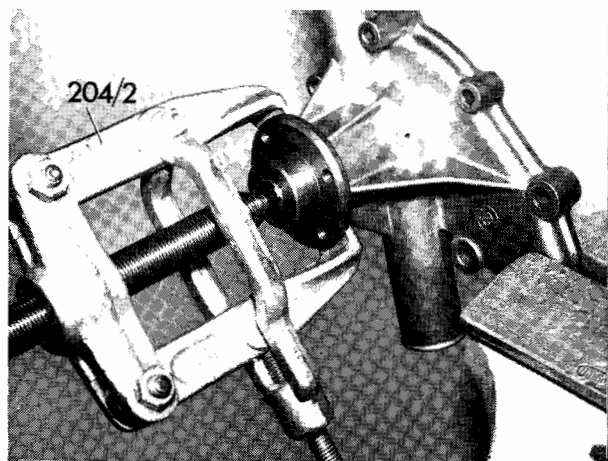

Monteringsanvisning: Avståndet A = $75,3 \pm 0,2$ mm.

+

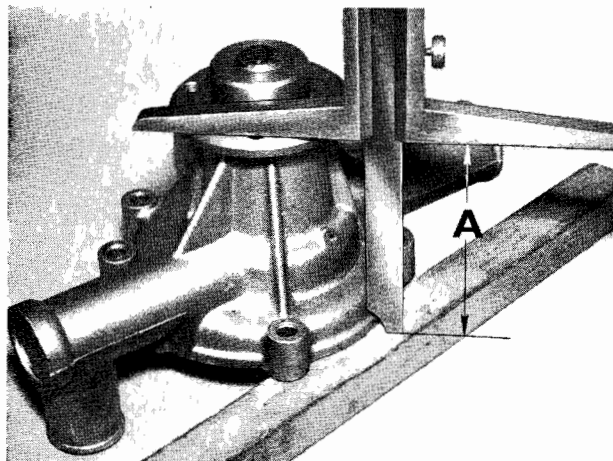

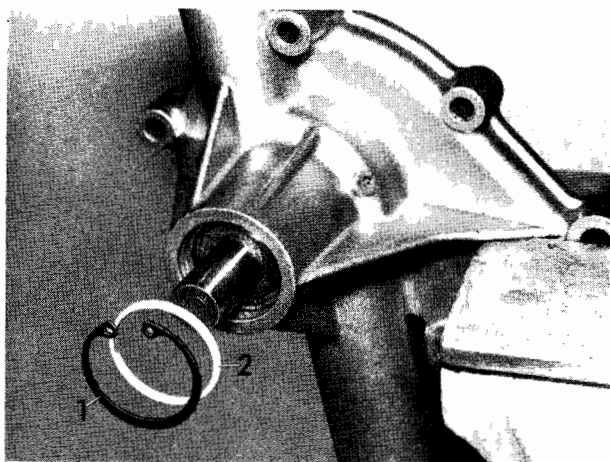

Demontera låsringen (1) och distansringen (2).

+

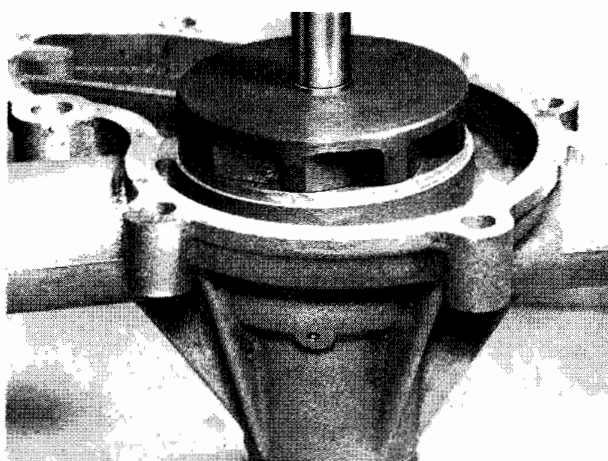

Pressa av pumphjulet från axeln och vattenpumpslagret från huset.

+

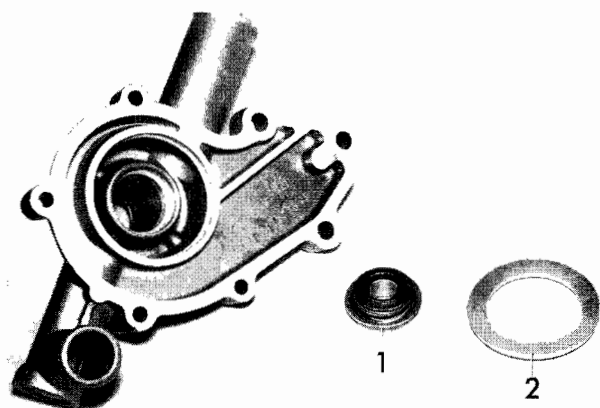

Driv ut tätningsringen (1).

Lyft bort täckringen (2).

+

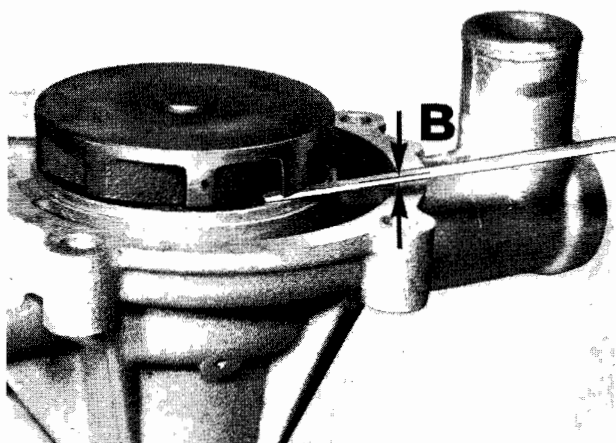

Monteringsanvisning: Pressa på pumphjulet med Loctite AVV.

Avståndet B måste absolut vara $1 + 0,2$ mm.

Inpressningstryck cirka 440 kp, nya delar cirka 500 kp.

+

11 52 000 DEMONTERING OCH MONTERING AV FLÄKT

Demontera vattenkylaren enligt 17 11 000.

Bocka undan låsplåtarna.

Demontera fläkten.

A = 300 mm diameter.

+

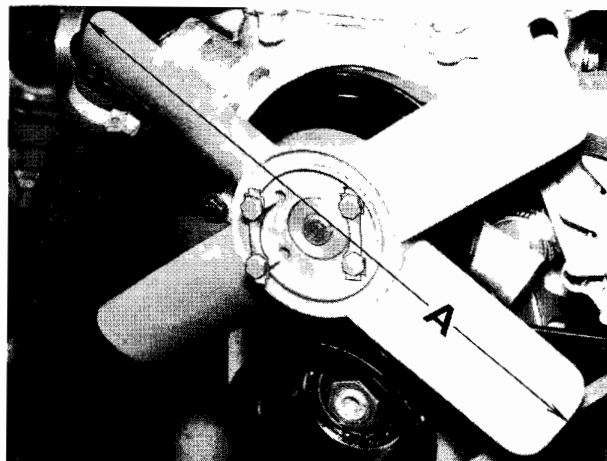

På bilar som övervägande körs i stadstrafik (körskolebilar etc.) kan fläkten med 300 mm diameter (fyra blad) bytas mot en fläkt med 360 mm diameter (fem blad). Fläkten för USA-bilar har en diameter av 400 mm och är försedd med fem blad.

+

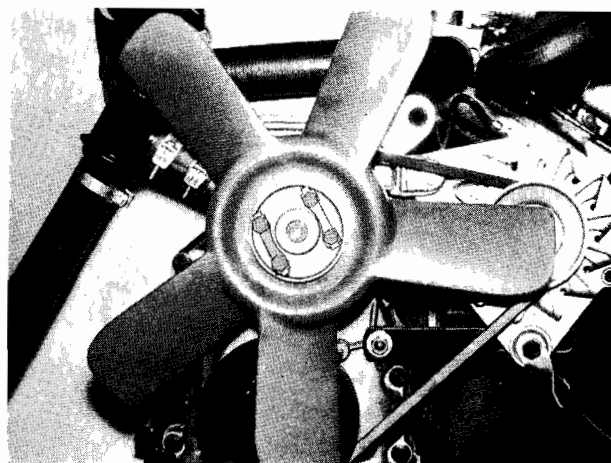

11 53 000 DEMONTERING OCH MONTERING AV KYLVATTENSTERMOSTAT

Tappa ur kylvattnet.
Lossa slangklämmorna. Tag bort termostaten.
Termostaten börjar öppna¹ vid 80° C.
Monteringsanvisning: Lufta kylsystemet.
Innan kylsystemet fylls på nytt skall värmereglerpaketen ställas i läge "varmt". Fyll på vatten och stäng kylarlocket genom att vrida det till läge 2. Värm kylvattnet till 80° C. Lufta systemet genom att vrida kylarlocket till läge 1 sedan termostaten öppnat. Tryck härvid med handen samman den undre och den övre slanganslutningen några gånger, vilket ger en pumpverkan så att kvarvarande luft avlägsnas via kylaren. Kontrollera vattennivån och stäng kylarlocket till läge 2.

+

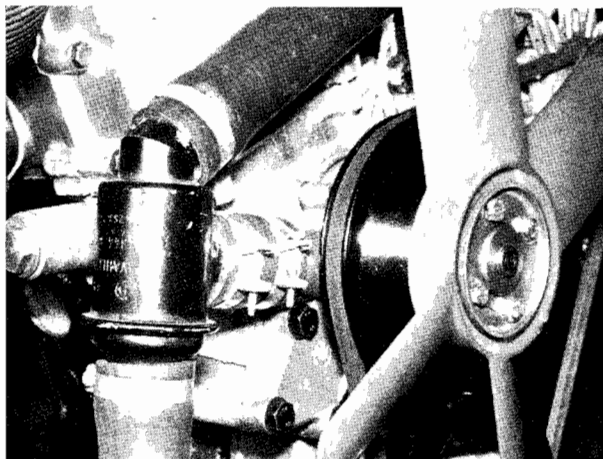

Kontroll av termostaten:

Häng termostaten i en vattenbehållare och värm vattnet.

Mät med en stålskala öppningspunkten¹ och öppningsrörelsen. Rörelsen skall vara 8 ± 1 mm.

+

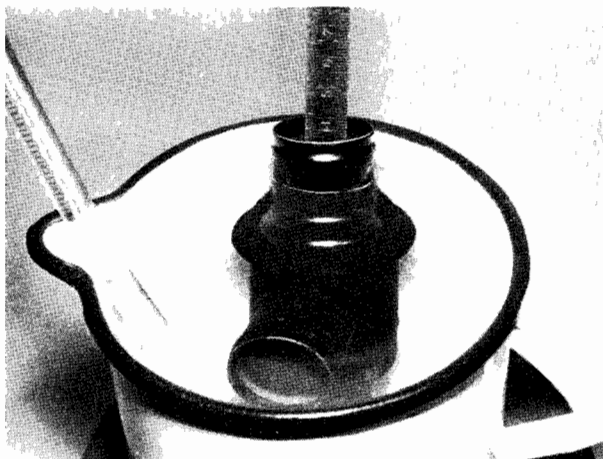

11 53 050 DEMONTERING OCH MONTERING AV FÖRGRENINGSFLÄNS

Tappa ur kylvattnet.

Monteringsanvisning: Lufta kylsystemet enligt 11 53 000.

Demontera vattenslangarna.

Drag bort kabeln från temperaturgivaren.

+

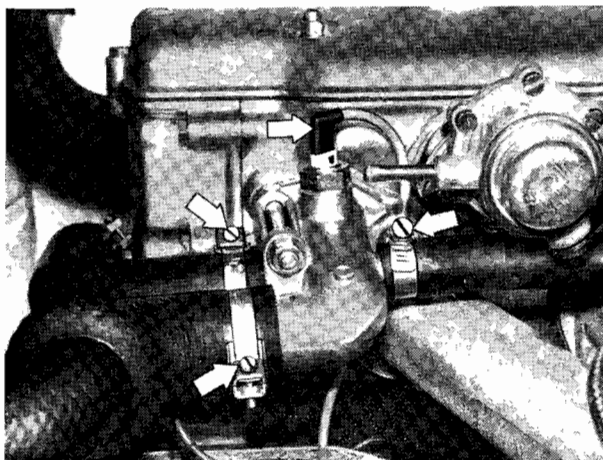

Insprutningsmotor:

Demontera vattenslangarna.

Drag bort kablarna från temperaturgivaren och temperaturkontakten.

+

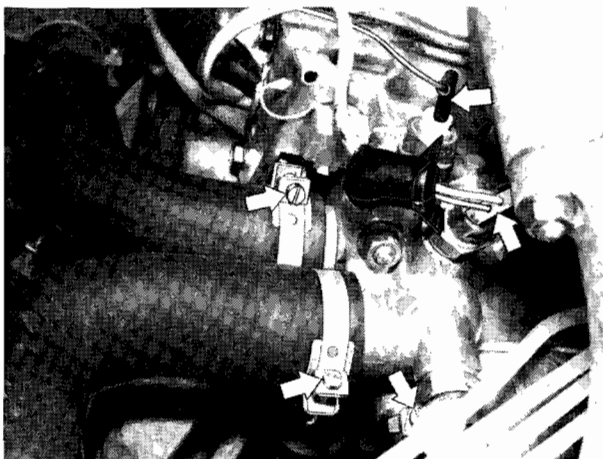

¹ Se Tekniska data

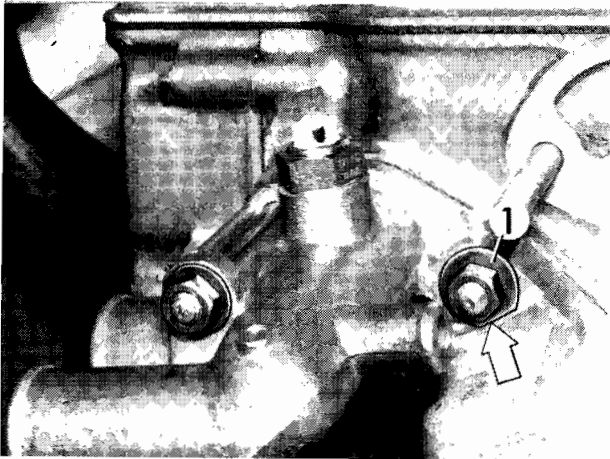

Lossa förgreningsflänsen från cylinderlocket.

OBS: Den fasade sidan av brickan (1) skall vändas mot den avfrästa kanten på insugningsledningen.

Vid byte av packningen skall insugningsledningen demonteras enligt 11 61 000.

På Tii demonteras insugningsstutsen enligt 11 61 290.

+

11 53 081 BYTE AV TEMPERATURGIVARE

Tappa ur en del av kylvattnet.

Drag av kabeln.

Skruva bort givaren från förgreningsflänsen.

Monteringsanvisning: Kontrollera packningen och byt ut den vid behov.

Lufta kylsystemet enligt 11 53 000.

+

11 53 321 BYTE AV SAMTLIGA KYLVATTENSSLANGAR

Tappa ur kylvattnet.

Monteringsanvisning: Lufta kylsystemet enligt 11 53 000.

Demontering och montering av anslutning mellan kylare och förgreningsfläns.

+

Demontering och montering av förbigångsledningen mellan förgreningsflänsen och termostaten.

+

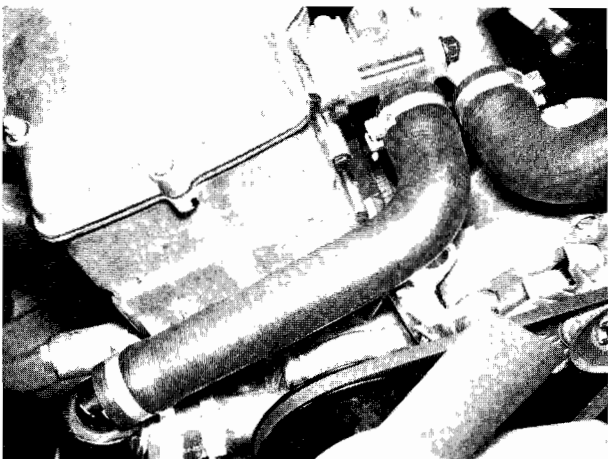
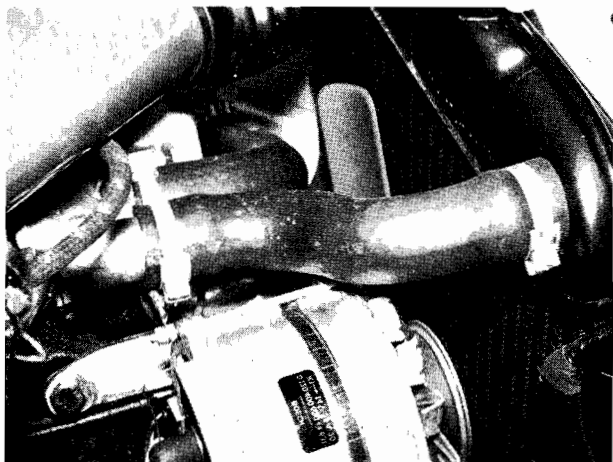
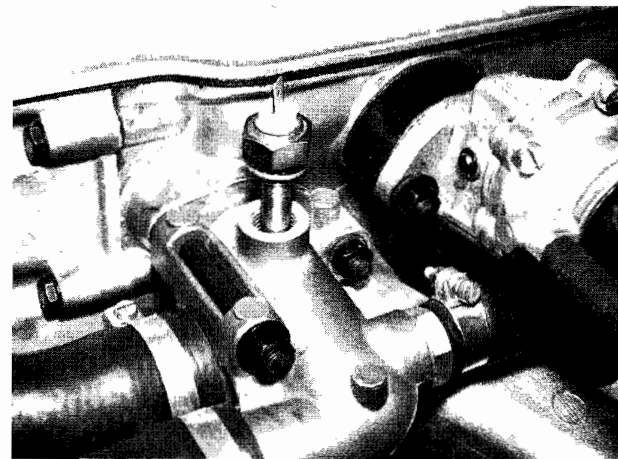

Demontering och montering av förbindelsen mellan termostat och kylare.

+

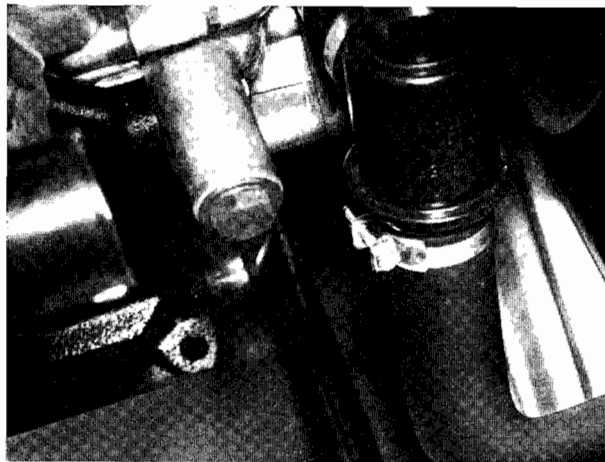

Lossa förbigångsledningen från termostaten.

Demontering och montering av stutsen mellan termostaten och vattenpumpen.

+



Demontering och montering av förbindelsen mellan förgreningsfläns och insugningsledning.

+

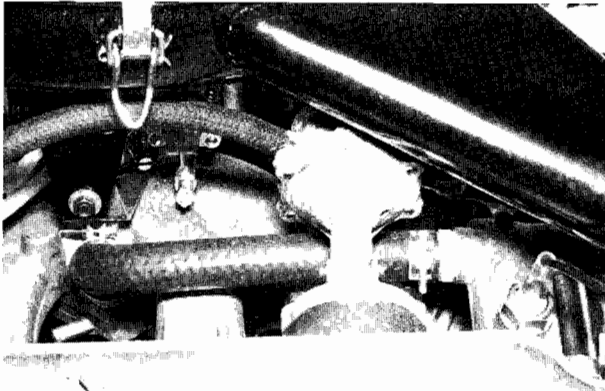

Demontering och montering av slang mellan vattenpumpen och insugningsledningen.

+

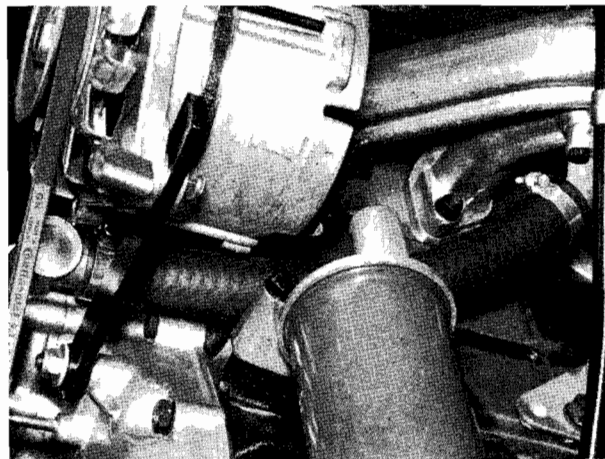

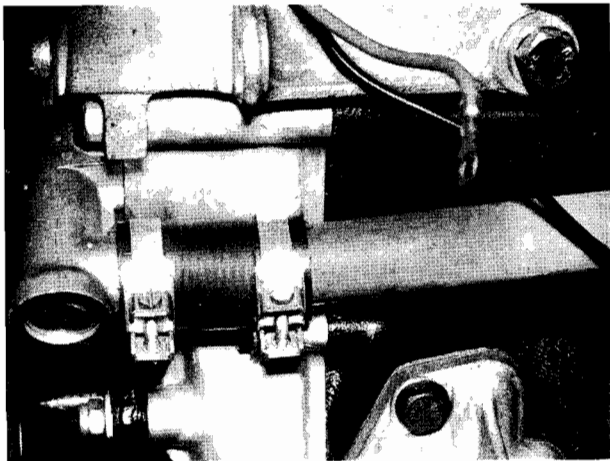

På 2002 TI:

Demontera generatorn enligt 12 31 020.

Demontera och montera stutsen mellan vattenpumpen och returledningen.

Lossa slangklämmorna och skjut på stutsen på returledningen. Tryck returledningen åt sidan och tag av stutsen.

+

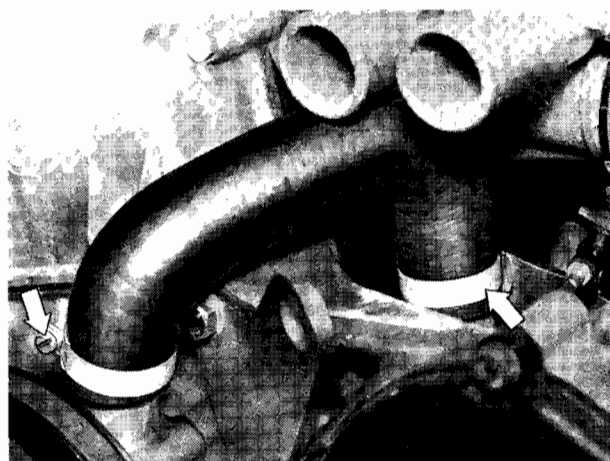

Insprutningsmotor:

Lossa slangarna från förgreningsflänsen.

Demontera och montera förbindelsen mellan vattenpumpen och returledningen.

+

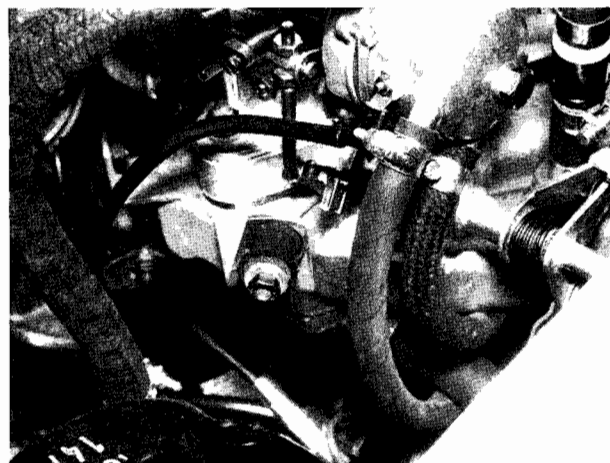

2002 A:

Lossa till- och returslangen från startförgasaren.

+

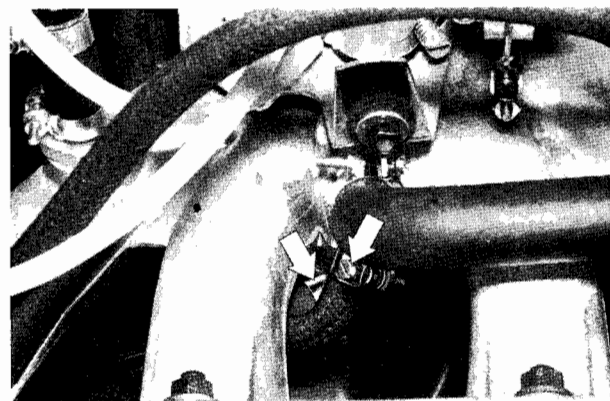

Lossa till- och returslangen från insugningsledningen.

+

Insprutningsmotor:

Demontera och montera slangen mellan returledningen och varmkörningsgivaren.

+

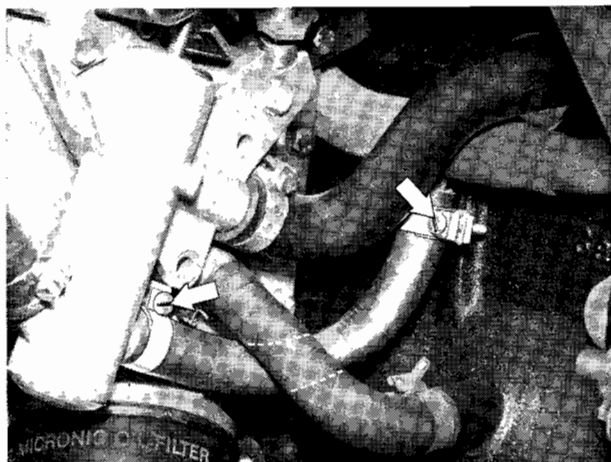

Insprutningsmotor:

Demontera och montera slangen mellan förgreningsflänsen och varmkörningsgivaren.

+

